



# TOSHIBA

## *Carrier*

AIR CONDITIONER (SPLIT TYPE)

# Owner's Manual



## Indoor Unit

Model name:

---

High-Wall Type

**RAV-SP180KRT-UL**

**RAV-SP240KRT-UL**

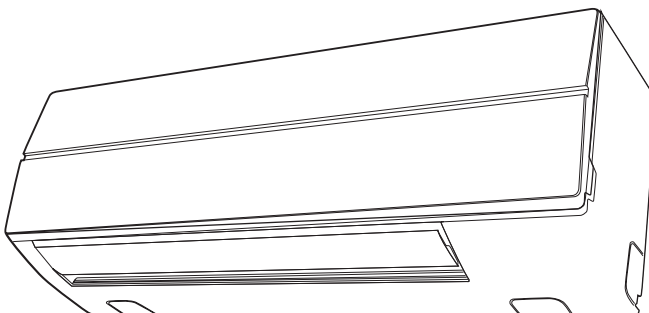

Owner's Manual

1 English

Manuel du propriétaire

39 Français

Thank you very much for purchasing TOSHIBA/Carrier Air Conditioner.

Please read this owner's manual carefully before using your Air Conditioner.

- Be sure to obtain the "Owner's manual" and "Installation manual" from constructor or dealer.  
Request to constructor or dealer
- Please clearly explain the contents of the Owner's manual and hand over it.

## ADOPTION OF NEW REFRIGERANT

This Air Conditioner uses R410A an environmentally friendly refrigerant.

## Contents

1. PRECAUTIONS FOR SAFETY .....	2
2. SYSTEM CHARACTERISTICS .....	5
3. ENERGY SAVING RECOMMENDATIONS .....	6
4. ACCESSORIES .....	7
5. PART NAMES .....	7
6. WIRELESS REMOTE CONTROL .....	9
6-1.PART NAMES OF REMOTE CONTROL .....	9
6-2.ADJUSTING CLOCK .....	12
6-3.THE DEGREE CELSIUS (°C) DISPLAY .....	13
6-4.HANDLING THE REMOTE CONTROL .....	13
6-5.WIRELESS REMOTE CONTROL .....	14
7. WIRED REMOTE CONTROL .....	21
7-1.CORRECT USAGE .....	24
7-2.TIMER OPERATION .....	26
7-3.LOUVER DIRECTION .....	27
8 LIMITED OPERATION BY GROUP CONTROL .....	29
9 TEMPORARY OPERATION .....	30
10. POWER SAVING MODE .....	31
11. MAINTENANCE .....	32
12. INFORMATION FOR INSTALLATION .....	35
13. TROUBLE SHOOTING .....	37

# 1. PRECAUTIONS FOR SAFETY

## DANGER

- Do not attempt to install this unit by yourself.  
This unit requires qualified installer.
- Do not attempt to repair the unit by yourself.  
This unit has no components which you can repair.
- Opening or removing the cover will expose you to dangerous voltage.
- Turning off the power supply will not prevent potential electric shock.

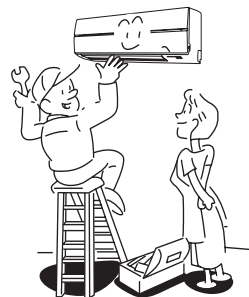

## WARNING

### WARNINGS ABOUT INSTALLATION

- Make sure to ask the qualified installation professional in electric work to install the air conditioner.  
If the air conditioner is inappropriate installed by yourself, it may cause water leak, electric shock, fire, and so on.
- Be sure to connect ground wire. (grounding work)  
Incomplete grounding cause an electric shock.  
Do not connect ground wires to gas pipes, water pipes, lightning rods or ground wires for telephone wires.
- If you install the indoor unit in a small room, take appropriate measures to prevent the refrigerant from exceeding the limit concentration even if it leaks.  
Consult the dealer from whom you purchased the air conditioner when you implement the measures. Accumulation of highly-concentrated refrigerant may cause an oxygen deficiency accident.
- Check whether the piping work has been properly completed.  
When existing pipes are used and if they are not constructed properly, the refrigerant gas may leak. Contact the installation company and confirm that the piping work has been properly completed. For details of installation of the air conditioner, refer to the Installation Manual. Use tools and piping materials for R410 only.  
Failure to do so or improper installation may cause a burst of pipe, resulting in injury.

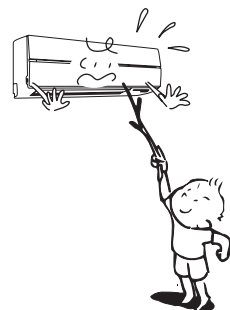
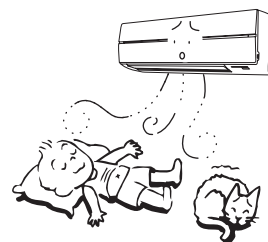

### WARNINGS ABOUT OPERATION

- Cleaning of the air filter and other parts of the air filter involves dangerous work in high places, so be sure to have a service person do it.
- Avoid cooling the room too strong or exposing the human body to cool breeze for a long time as it is bad for the health.
- When you notice something abnormal with the air conditioner (smells like something scorching, poor cooling, etc.), immediately turn off the main switch, the circuit breaker, from the mains to stop the air conditioner, and contact the dealer.



If the air conditioner is continuously operated with something abnormal, it may cause machine failure, electric shock, fire, and so on.

### WARNINGS ABOUT MOVEMENT AND REPAIR

- When the air conditioner cannot cool or heat a room well, contact the dealer from whom you purchased the air conditioner as refrigerant leakage is considered as the cause. In the case of repair that requires refill of refrigerant, ask service personnel about details of the repair. The refrigerant used in the air conditioner is harmless. Generally, the refrigerant does not leak. However, if the refrigerant leaks in a room and a heater or stove burner in the room catches fire, it may generate toxic gas. When you ask service personnel for repairing refrigerant leakage, confirm that the leakage portion has been completely repaired.
- Do not move or repair any unit by yourself. Since there is high voltage inside the unit, you may get electric shock when removing the cover and main unit.
- Whenever the air conditioner needs repair, make sure to ask the dealer to do it. If it is repaired imperfectly, it may cause electric shock or fire.
- When moving the air conditioner for re-installing at another place, ask the dealer to do it. If it is imperfectly installed, it may cause electric shock or fire.

## ⚠ CAUTION

### CAUTIONS ABOUT INSTALLATION

- Use an exclusive power circuit for the air conditioner. Use the rated voltage.
- Certainly lay the drain hose for perfect draining. Wrong drainage may cause flooding in the house and getting furniture wet.
- Make sure to connect the air conditioner to an exclusive power supply of the rated voltage; otherwise, the unit may break down or cause a fire.
- Do not install the unit in a place where inflammable gas may leak. If inflammable gas accumulates around the unit, it may cause a fire.

### CAUTIONS ABOUT OPERATION

- Carefully read this manual before starting the air conditioner. The manual includes many important things for daily operation.
- Do not use this air conditioner for other purposes such as preserving food, precision instruments, art objects, breeding animals, growing potted plants, etc.
- Do not install this air conditioner in a special-purpose room such as a ship or any kind of vehicle, otherwise it deteriorates the machine performance.
- When the air conditioner is operated together with a combustion appliance in the same place, be careful of ventilation to let fresh air into the room. Poor ventilation causes oxygen shortage.

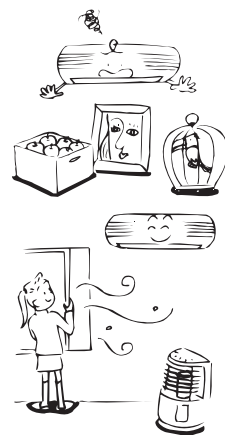

- When the air conditioner is used in a closed room, be careful of sufficient ventilation of the room. Poor ventilation causes oxygen shortage.
- Do not touch operation button with wet finger; otherwise, you may get an electric shock.
- Do not place any combustion appliance in a place where it is directly exposed to wind of the air conditioner; otherwise, it may cause imperfect combustion.
- When the air conditioner won't be used for a considerably long time, turn off the main switch or the circuit breaker, for safety. Disconnection from the power supply prevents the unit from lightning and power source surge.
- Do not put a vessel with water such as a vase on the unit, because water may possibly sink into the unit and will bring about electric shock because of deterioration in electric insulation.
- Do not wash the unit with water. It may cause an electric shock.
- Do not use alcohol, benzene, thinner, glass cleaner, polishing powder, etc. for cleaning the unit, because they deteriorate or damage the air conditioner.
- When cleaning the unit, make sure to turn off the main switch or circuit breaker beforehand for preventing you from getting injured by the electric fan running inside.  
For details of cleaning method, refer to "Maintenance".
- To make the air conditioner demonstrate its original performance, operate it within the range of the operating temperature specified in the instructions.  
Otherwise it may malfunction, break down or water may leak from the unit.
- Do not put anything on the outdoor unit or step on it.  
If you do, the unit may topple over or you may get injured.



## 2. SYSTEM CHARACTERISTICS

### Air conditioner operating conditions

For proper performance, operate the air conditioner under the following temperature conditions:

Cooling operation	Outdoor temperature	: 23 °F to 109.4 °F (-5 °C to 43 °C) *
	Room temperature	: 69.8 °F to 89.6 °F (21 °C to 32 °C) (Dry bulb temperature), 59 °F to 75.2 °F (15 °C to 24 °C) (Wet bulb temperature)
	[CAUTION]	Room relative humidity – less than 80 %. If the air conditioner operates in excess of this figure, condensation may occurs on the surface of the air conditioner.
Dry operation	Outdoor temperature	: 59 °F to 109.4 °F (15 °C to 43 °C)
	Room temperature	: 62.6 °F to 89.6 °F (17 °C to 32 °C)
Heating operation	Outdoor temperature	: -4 °F to 59 °F (-20 °C to 15 °C) (Wet bulb temperature)
	Room temperature	: 59 °F to 86 °F (15 °C to 30 °C) (Dry bulb temperature)

\*: The air conditioner can be operate when outside temperature is 5°F to 23°F (-15°C to -5°C). Installing wind baffle to the outdoor unit is necessary to operate the air conditioner in that outside temperature range.

For further details, refer to the installation manual of the outdoor unit.

If air conditioner is used outside of the above conditions, safety protection may work.

### 3 minute protection function

There is a 3-minute time delay between compressor starts.

### Auto restart

The unit will stop after a power failure.

- The unit will restart automatically in the same operating mode as before the power failure when the power is restored.

### Fan operation

#### Heating

- When there is a call for heating, the fan will not start right away. There is a delay of approximately 5 minutes to ensure that the indoor heat exchanger warmed up.
- When the room temperature reaches the set temperature, the fan will run at ultra low speed to avoid blowing cold air on the occupants in the space.

#### Cooling

When the room temperature reaches the set temperature, the fan will run at ultra low speed.

#### Defrost

When the unit is operating in the heating mode frost forms on the outdoor heat exchanger.

When this occurs, defrost is initiated automatically. During the defrost period (2 to 10 minutes) both the indoor and outdoor units stop running.

- A hissing noise might be heard when the defrost cycle is initiated.
- During the defrosting operation, the defrosted water will be drained from the bottom plate of the outdoor unit.

#### Heating capacity

In the heating operation, the heat is absorbed from the outside and brought into the room. This way of heating is called heat pump system. When the outside temperature is too low, it is recommended to use another heating apparatus in combination with the air conditioner.

#### Attention to snowfall and freeze on the outdoor unit

- In snowy areas, the air inlet and air outlet of the outdoor unit are often covered with snow or frozen up. If snow or freeze on the outdoor unit is left as it is, it may cause machine failure or poor warming.
- In cold areas, pay attention to the drain hose so that it perfectly drains water without water remaining inside for freeze prevention. If water freezes in the drain hose or inside the outdoor unit, it may cause machine failure or poor warming.

### 3. ENERGY SAVING RECOMMENDATIONS

#### ■ Maintain room temperature at comfortable level

**Select a comfortable set point and minimize adjusting it.**

- Clean the filter every 2 weeks.
- Keep doors and windows closed and open them only when necessary.
- Use drapes, curtains, or shades to keep direct sun light from heating the room on very hot days.
- Do not obstruct the return air grille.
- Adjust the air flow direction for even air distribution in the room.

#### **Checks before operating**

- Check whether the ground wires are properly connected.
- Check whether the air filters are installed.
- Turn on the circuit breaker the initial startup or after an extended shut down.

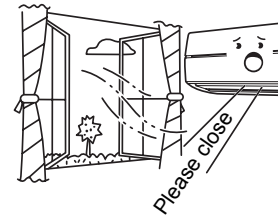
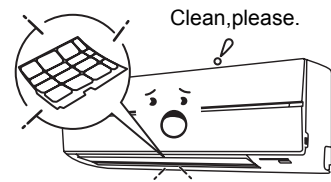

Blows upward

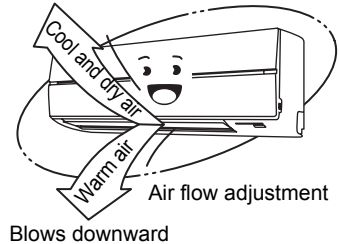

## 4. ACCESSORIES

### Wireless Remote control

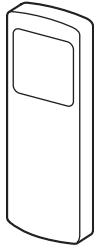

### Remote control holder

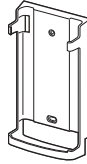

### Batteries (two)

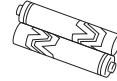

## 5. PART NAMES

### ■ Indoor unit

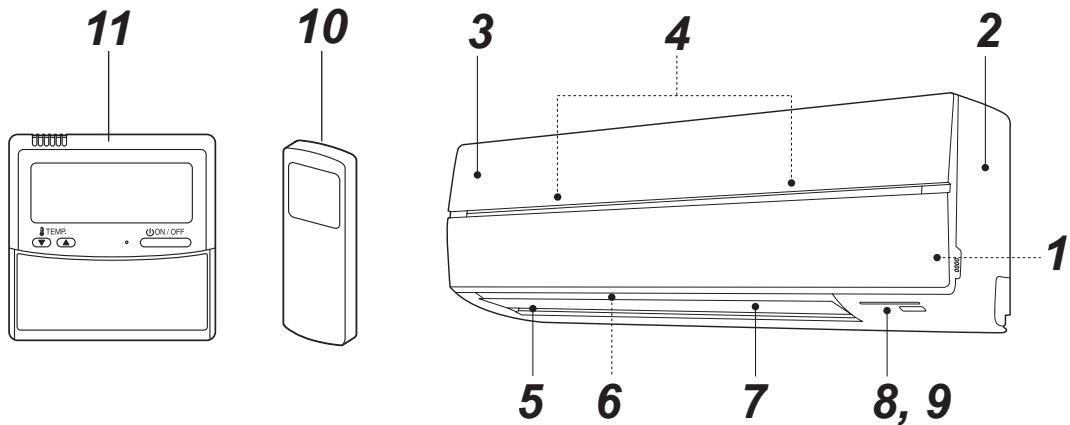

- 1** Room temperature sensor
- 2** Front panel
- 3** Return air grille
- 4** Air filter
- 5** Air discharge

- 6** Horizontal airflow louver
- 7** Vertical airflow louver
- 8** Display panel
- 9** Infrared signal receiver
- 10** Remote control (wireless)
- 11** Remote control (wired, sold separately)



## ■ Names and functions of indicators and controls on indoor unit

### Display panel

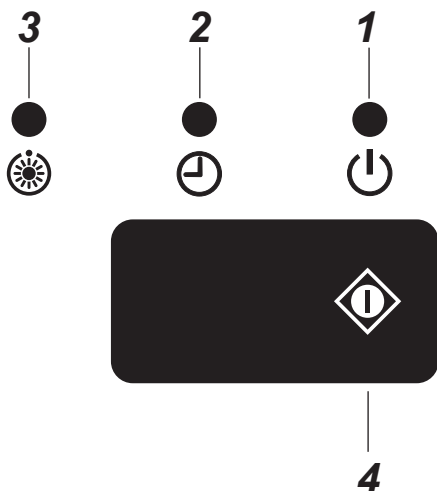

The operating conditions are indicated below.

#### 1 OPERATION (Green)

This lamp illuminates during operation.

#### 2 TIMER (Green)

This lamp illuminates while the timer reserved.

### NOTE

When timer is set by wired remote controller, TIMER lamp does not illuminate.

#### 3 Preheat/Defrost (Orange)

This lamp illuminates when the power is turned on or right after heating operation starts or during defrost operation.

### ⚠ CAUTION

#### • Disagreement in operation mode

If you select AUTOMATIC OPERATION in a model with no auto-changeover (cooling/heating) control setting or if you select HEAT in a Cool Only model, an alarm sound (pi, pi) from the air conditioner due to disagreement in operation mode. Change the operation mode with the MODE button on the wireless remote control. This disagreement indication cannot be deleted by the wired remote control.

- When local prohibition is set by the central control from other equipment, no signal is received even if the remote control button is pressed. However, a signal of ON/OFF button is accepted. (An alarm sound "pi" arises intermittently five times.)

#### 4 TEMPORARY operation

If you misplace or lose the wireless remote control or its batteries are exhausted, push the  button.

- Push the  button to start the air conditioner. Push this button once again to stop it.

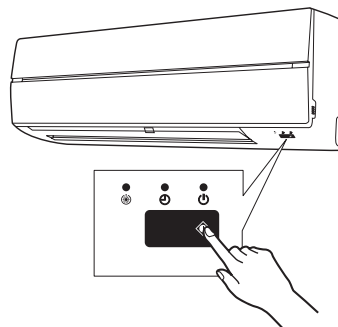

# 6. WIRELESS REMOTE CONTROL

## 6-1. PART NAMES OF REMOTE CONTROL

### ■ Wireless remote controller and its functions

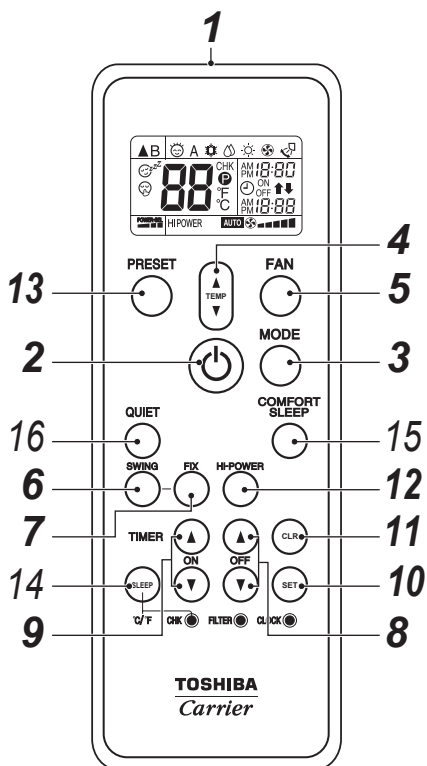

#### 1 Infrared signal emitter

Transmits a signal to the indoor unit.

#### 2 ON/OFF button

Press the button to start operation.

(A receiving beep is heard.)

Press the button again to stop operation.

(A receiving beep is heard.)

If no receiving sound is heard from the indoor unit, press the button twice.

#### 3 MODE button

Use to select desired operation mode.

Each time you press the button, a mode is selected in a sequence that illuminates from A : Auto changeover control, ☀ : Cool, ☁ : Dry, ☀ : Heat, ☁ : Fan only, and back to A. (A receiving beep is heard.)

#### 4 Temperature button (🌡)

▲ ..... The set temperature is increased up to 86 ... °F (30 °C).

▼ ..... The set temperature is dropped down to 62 ... °F (17 °C). (A receiving beep is heard.)

#### 5 FAN button

Use to select desired fan speed. When you select AUTO, the fan speed is automatically adjusted according to the room temperature.

You can also manually select the desired fan speed from among five settings.

(LOW ■, LOW<sup>+</sup> ■■■, MED ■■■■, MED<sup>+</sup> ■■■■■, HIGH ■■■■■■)

(A receiving beep is heard.)

#### 6 SWING button

Use to select automatic swing or fixed louver position.

#### 7 FIX button

Use to adjust the louver direction.

(A receiving beep is heard.) While this button is kept depressed, the receiving tone continuously sounds.

#### 8 OFF TIMER button

Use to set the OFF timer.

#### 9 ON TIMER button

Use to set the ON timer.

#### 10 SET button

Use to reserve time settings.

(A receiving beep is heard.)

#### 11 CLR button

Use to cancel ON timer and OFF timer. (A receiving beep is heard.)

#### 12 Hi POWER button

Use to start the high power operation.

This function is not operated group control.

#### 13 PRESET button

Use to change the operation mode to the preferred operation mode memorized previously. To memorize the operation mode, press this button for at least 3 seconds during the preferred operation mode. (P is displayed and the operation mode is memorized.)

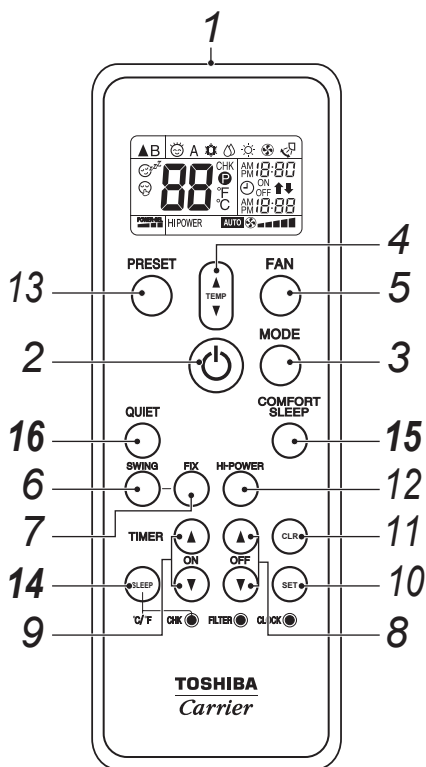

## Names and functions of indications on wireless remote control

### Display

All indications, except for clock time indication, are indicated by pressing the ON/OFF button.

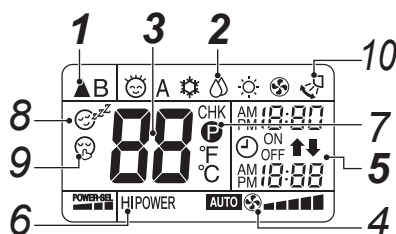

- In the illustration, all indications are indicated for explanation. During operation, only the relevant indications will be displayed on the remote control.

#### 1 Transmission mark

This transmission mark (▲) displayed when the remote control transmits signals to the indoor unit.

#### 2 Operation mode

The selected operation mode is displayed. (A : Auto changeover control, ❄️ : Cool, 💧 : Dry, ☀️ : Heat, 🌀 : Fan only)

#### 3 Set temperature display

The selected fan speed is displayed (62 °F to 86 °F (17 °C to 30°C)).

When you set the operating mode to 🌀 : Fan only, no temperature setting is indicated.

#### 4 FAN speed display

Indicates the selected fan speed. AUTO or one of five fan speed levels (LOW ■, LOW<sup>+</sup> ■■■, MED ■■■■, MED<sup>+</sup> ■■■■■, HIGH ■■■■■■) can be indicated.

Indicates **AUTO** when the operating mode is 💧 : Dry.

#### 5 TIMER and clock time display

The time set for timer operation or clock time is indicated.

The present time is always indicated except for TIMER operation.

### 14 SLEEP button

Use to start the OFF timer operation that automatically adjusts the room temperature and the fan speed.

You can select the OFF timer time from four durations (1, 3, 5 or 9 hours).

### 15 COMFORT SLEEP button

Use to start the OFF timer operation that automatically adjusts the room temperature and the fan speed.

You can select the OFF timer time from four durations (1, 3, 5 or 9 hours).

During group control operation, the set temperature and the fan speed are not automatically adjusted. Only off timer function is activated.

### 16 QUIET button

Use to start quiet operation.

Pressing this button again will restore normal operation.

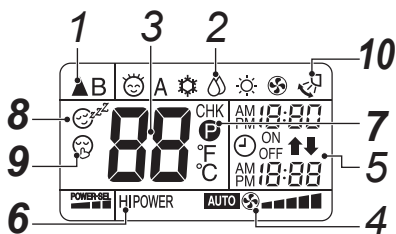

## 6 Hi POWER display

Displayed when the high power operation starts. Press the Hi POWER button to start and press it again to stop the operation.

## 7 (P) (PRESET) display

Displayed when memorizing the preferred operation mode or when it has been memorized. Also, this icon is indicated when the memorized preferred operation is displayed.

## 8 (COMFORT SLEEP) display

Displayed during the OFF timer operation that automatically adjusts the room temperature and the fan speed. Each time you press the COMFORT SLEEP button, the display changes in the sequence of 1h, 3h, 5h, and 9h.

## 9 (QUIET) display

Displayed during the quiet operation.

## 10 Swing display

Displayed during the swinging operation where the horizontal louver automatically moves up and down.

### NOTE

When both wired remote control and wireless remote control are used, display on the screen of wireless remote control may differ from the actual operation in some cases.

## ■ Preparation and check before use

### Loading Batteries

1. Remove the battery cover.
2. Insert 2 new batteries (R03 [AAA]) following the (+) and (-) positions.

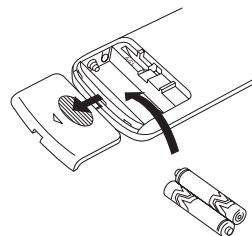

### Batteries

- To replace the batteries, use two new batteries (R03 [AAA]) .
- In normal use, the batteries will last about one year.
- Replace the batteries if there is no receiving beep from the indoor unit or when the air conditioner cannot be operated using the remote control.
- To avoid malfunctions by battery leakage, remove the batteries when not using the remote control for more than one month.

## 6-2. ADJUSTING CLOCK





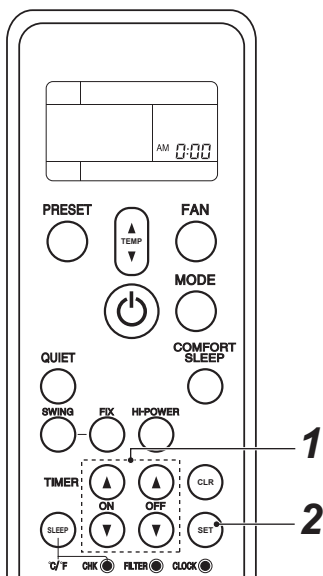

### Setting the clock

Before you start operating the air conditioner, set the clock of the remote control using the procedures given in this section. The clock panel on the remote control will indicate the time regardless of whether the air conditioner is in use or not.

### Initial setting







When batteries are inserted in the remote control the clock panel will indicate AM 0:00 and will flash.

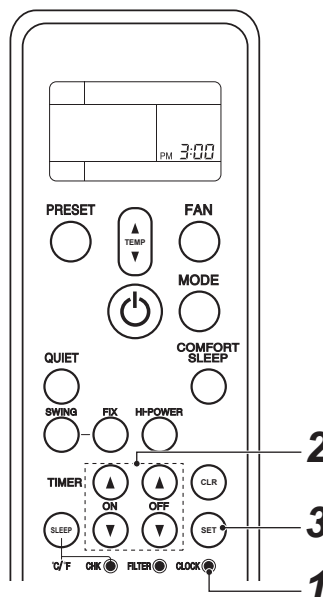

- 1** **TIMER**  or  **button**  
Press the TIMER  or  button to set the current time.  
Each press of the TIMER button changes the time in one minute steps.  
Pressing the TIMER button continually changes the time in ten minute steps.
- 2** **SET**  **button**  
Press the SET  button.  
The current time is indicated and the clock starts.



### Clock adjusting



- 1** **CLOCK** **button**  
Press the CLOCK  by tip of a pencil.  
The CLOCK display flashes.
- 2** **TIMER**  or  **button**  
Press the TIMER  or  button to set the current time.  
Each press of the TIMER button changes the time by one minute.  
Pressing the TIMER button continually changes the time by ten minutes.
- 3** **SET**  **button**  
Press the SET  button.  
The current time is indicated and the clock starts.

## 6-3. THE DEGREE CELSIUS (°C) DISPLAY

The temperature display can be changed to the degree Celsius (°C) display as required.

1. Press  (°C/°F) button while pressing  with a pen tip or the like.
2. The temperature display is changed to the degree Celsius (°C) display.

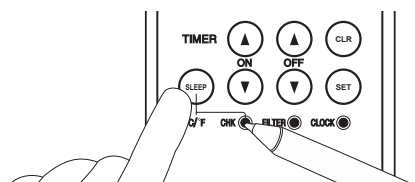

## 6-4. HANDLING THE REMOTE CONTROL

### CAUTION

- The air conditioner will not operate if curtains, doors or other materials block the signals from the remote control to the indoor unit.
- Prevent any liquid from falling into the remote control.  
Do not expose the remote control to direct sunlight or heat.
- If the infrared signal receiver on the indoor unit is exposed to direct sunlight, the air conditioner may not function properly.  
Use curtains to prevent the sunlight from reaching the receiver.
- If the room using the air conditioner has fluorescent lighting with electronic starters, signals may not be properly received. If you are planning to use such fluorescent lamps, consult your local dealer.
- If other electrical appliances react to the remote control move these appliances or consult your local dealer.

## ■ Location of the remote control

- Keep the remote control where its signals can reach the receiver of the indoor unit (a distance of 23' (7 m) is allowed).
- When you select the timer operation, the remote control automatically transmits a signal to the indoor unit at the specified time.  
If you keep the remote control in a position that hinders proper signal transmission, a time lag of up to 15 minutes may occur.

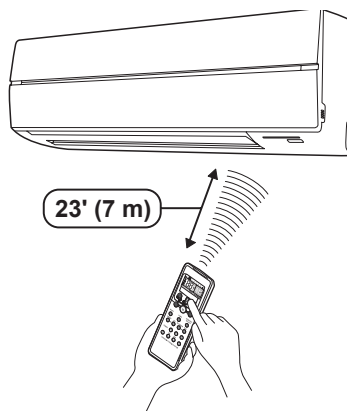

## ■ Remote control holder

### Installing the remote control holder

- Before you actually install the remote control holder on a wall or pillar, check whether the remote control signals can be received by the indoor unit.

### Mounting and removing the remote control

- To mount the remote control hold it parallel to the remote control holder and push it in fully. To remove the remote control slide the remote control upwards and out from the holder.

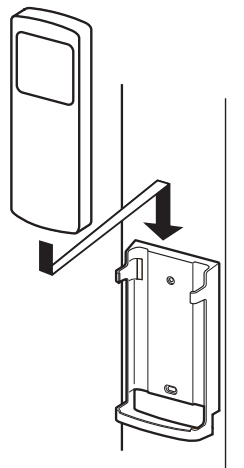

## 6-5. WIRELESS REMOTE CONTROL

### ■ Cooling/heating/fan only operation

#### Start

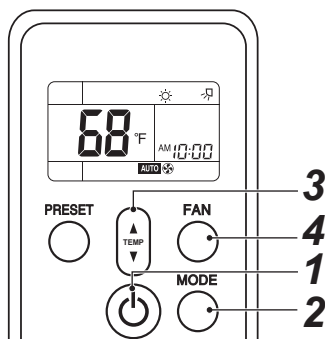

- 1 ON/OFF button (⏻)**  
Press this button to start the air conditioner.
- 2 MODE button**  
Select Cool ☀️, Heat ❄️, or Fan only 🌀.
- 3 Set temperature button (⏸)**  
Set the desired temperature.  
When the air conditioner is in FAN ONLY operation, the temperature display is not indicated.
- 4 FAN button**  
Select one of **AUTO** LOW ■■■, LOW<sup>+</sup> ■■■■, MED ■■■■, MED<sup>+</sup> ■■■■■, HIGH ■■■■■■.

- The ⏻ OPERATION lamp (green) on the display panel of the indoor unit illuminates. And operation starts after approximately 3 minutes. (If you select FAN ONLY mode, the unit will start immediately.)
- The 🌀 : Fan only mode does not control temperature.
- Fan speed **AUTO** is the same as HIGH ■■■■■■. Therefore, perform only steps **1**, **2** and **4** to select this mode.

#### Stop

- ON/OFF button (⏻)**  
Press this button again to stop the air conditioner.

### ■ Dry operation

#### Start

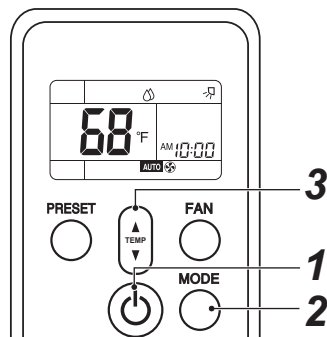

- 1 ON/OFF button (⏻)**  
Press this button to start the air conditioner.
- 2 MODE button**  
Select DRY ☁️.
- 3 Set temperature button (⏸)**  
Set the desired temperature.

- The fan speed display indicates **AUTO**
- The ⏻ OPERATION lamp (green) on the display panel of the indoor unit lights, and operation starts after approximately 3 minutes.

#### Stop

- ON/OFF button (⏻)**  
Press this button again to stop the air conditioner.

## ■ Automatic operation (auto changeover)

### Start

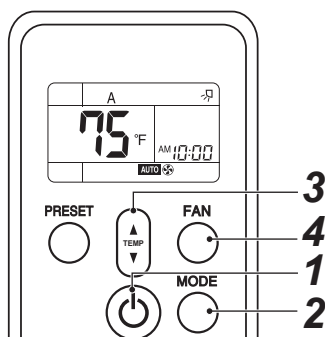

- 1 ON/OFF button** (⏻)  
Press this button to start the air conditioner.
- 2 MODE button**  
Select A.
- 3 Set temperature button** (TEMP)  
Set the desired temperature.
- 4 FAN button**  
Select one of **AUTO** **LOW** **LOW+** **MED** **MED+** **HIGH** .

- The OPERATION lamp (green) on the display panel of the indoor unit illuminates. The operating mode is selected in accordance with the room temperature and operation starts after approximately 3 minutes.
- If the “A” mode is uncomfortable, you can select the desired conditions manually.

### Stop

#### ON/OFF button

Press this button again to stop the air conditioner.

## ■ Timer operation

Use the wired remote controller for timer setting if it is also in use.

### ON timer and OFF timer

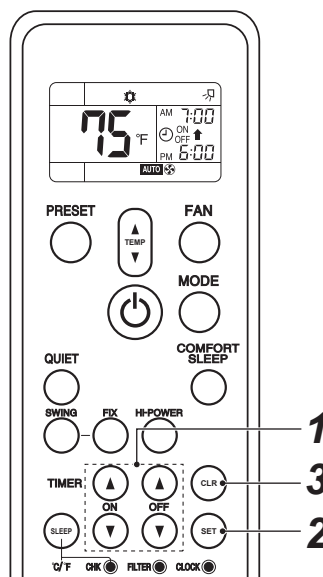

### Setting TIMER

- 1 ON/OFF TIMER button** (⏻ or ⏻)  
Press the ON or OFF TIMER buttons as required.
  - The previous timer setting is displayed and flashes along with ON/OFF timer display. Set the timer to the desired time. Each press of the TIMER button changes the time in ten minute steps. Pressing the TIMER button continually changes the time in one hour step.
- 2 SET** (SET) button  
Press the SET (SET) button to set the timer. The timer is indicated and the timer starts.

### Cancelling TIMER

- 3 CLR** (CLR) button  
Press the CLR (CLR) button to cancel the timer setting.



## ⚠ CAUTION

- When you select the timer operation, the remote control automatically transmits the timer signal to the indoor unit at the specified time. Therefore, keep the remote control in a location where it can transmit the signal to the indoor unit properly. Otherwise, the time lag of up to 15minutes will occur.
- If you do not press the SET (SET) button within 30 seconds after setting the time, the setting will be cancelled.

Once you select the timer operation mode, the settings are saved in the remote control. Thereafter, the air conditioner will start operating under the same conditions when you simply press the ON/OFF button of the remote control.

If the clock display is flashing, you cannot set the timer.

Follow the instructions in the section “SETTING THE CLOCK” and then set the timer.

## Combined timer (Setting both ON and OFF timers simultaneously)

### OFF timer → ON timer (Operation → Stop → Operation)

This feature is useful when you want to stop the air conditioner after you go to sleep, and start it again in the morning when you wake up or you return home.

Example:

To stop the air conditioner and start it again next morning.

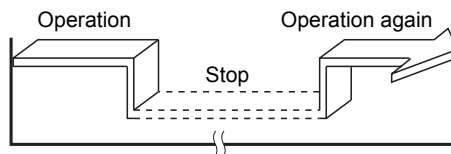

#### ▼ Setting combined TIMER

1. Press the OFF TIMER (OFF) button to adjust the OFF timer.
2. Press the ON TIMER (ON) button to adjust the ON timer.
3. Press the SET (SET) button.

### ON timer → OFF timer (Stop → Operation → Stop)

You can use this setting to start the air conditioner when you wake up and stop it when you leave the house.

Example:

To start the air conditioner next morning and stop it.

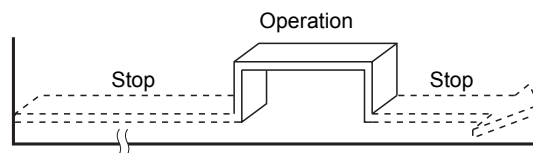

#### ▼ Setting combined TIMER







1. Press the ON TIMER (ON) button to adjust the ON timer.
2. Press the OFF TIMER (OFF) button to adjust the OFF timer.
3. Press the SET (SET) button.



- Either ON or OFF timer function which is closer to the current time, is activated first.
- If the same time is set for both ON and OFF timers, no timer operation is performed. Also, the air conditioner may stop operating.

### Every day combined timer (setting both ON and OFF timer simultaneously and activate every day.)

This feature is useful when you want to use combined timer at the same time every day.

#### ▼ Setting combined TIMER

1. Press the ON TIMER  button to adjust the ON timer.
2. Press the OFF TIMER  button to adjust the OFF timer.
3. Press the SET  button.
4. After step 3, an arrow mark ( or ) flashes for about 3 seconds and during this flashing, press the SET  button.

- During the every day timer is activating, both arrows (, ) are indicated.

### Cancel the timer operation

Press the CLR  button.

### Clock display

During the TIMER operation (ON-OFF, OFF-ON, OFF timer) clock display is disappeared so as to show the setting time. To see the present time, press SET button briefly and the present time is displayed about 3 seconds.

## ■ Hi POWER operation

- The Hi POWER mode automatically controls room temperature, airflow and operation mode so that the room is quickly cooled in summer and warmed in winter.

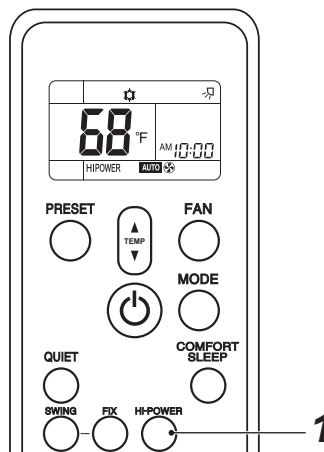

### Setting Hi POWER mode

#### 1 Hi POWER button

Press the Hi POWER button after starting any operation. At the same time, the "Hi POWER" mark on the remote control is indicated.

### Cancelling Hi POWER mode

#### 1 Hi POWER button

Press the Hi POWER button once again. At the same time, the "Hi POWER" mark on the remote control goes off.

### CAUTION

- The Hi POWER mode cannot be activated in the DRY and FAN ONLY operation and when the ON TIMER operation is reserved.
- Hi POWER mode is not available for group control.  
When Hi POWER is transmitted to the Header indoor unit, the receiving sound is heard but the Hi POWER mode will not be performed. Please cancel the Hi POWER mode.

## ■ Quiet operation

- The QUIET mode provides quiet operating status by automatically setting the fan speed to the lowest speed.

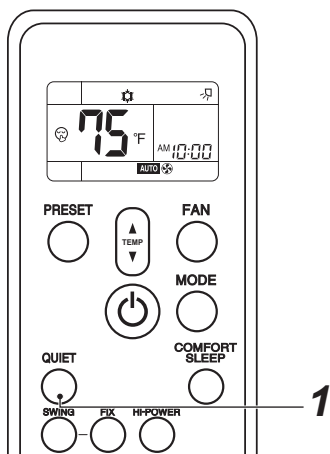

### Setting QUIET mode

#### 1 QUIET button

Press the QUIET button after starting any operation. At the same time, the  mark is indicated.

### Cancelling QUIET mode

#### 1 QUIET button

Press the QUIET button once again. At the same time, the  mark on the remote control goes off.

### CAUTION

The QUIET mode cannot be activated in the DRY operation.

### NOTE

Under certain conditions, the quiet operation may not provide adequate cooling or heating due to the feature of quietness.

## ■ Preset Operation

Set your preferred operation mode for future use. The setting is memorized by the unit for future operation (except airflow direction).

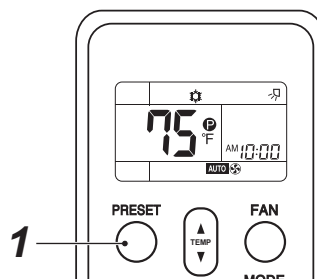

Select your preferred operation.

#### 1 Press the PRESET button for 3 seconds to memorize the setting.

The  mark is displayed.

When you press this button next time, the memorized operation mode will be enabled.

## ■ Comfort sleep operation

COMFORT SLEEP mode is a OFF timer operation with automatic temperature and fan speed adjustment.

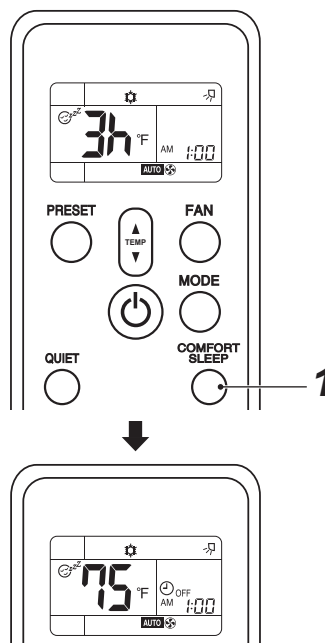

#### 1 Press the COMFORT SLEEP button.

Select 1, 3, 5 or 9 hours for the OFF timer operation.

## ⚠ CAUTION

The COMFORT SLEEP mode is not enabled in the DRY or FAN ONLY operation.

## NOTE

- For the cooling operation, the set temperature will automatically increase 1 degree/hour for 2 hours (maximum 2 degrees increase). For the heating operation, the set temperature will decrease.
- During group control operation, the set temperature and the fan speed are not automatically adjusted. Only off timer function is activated.

## ■ Sleep timer operation

To start the sleep timer (OFF timer) operation

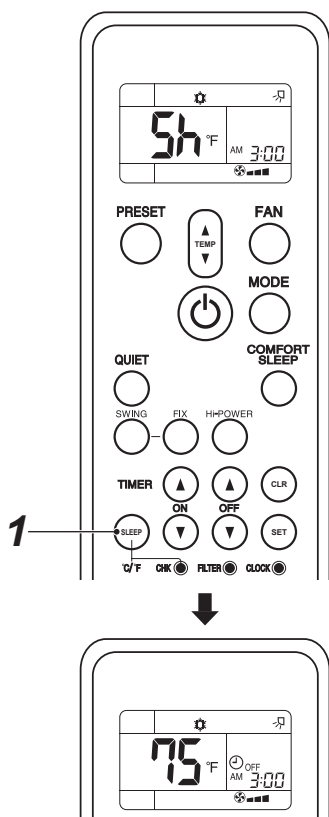

### 1 Press the SLEEP button.

Select 1, 3, 5 or 9 hours for the OFF timer operation.

## ■ Adjusting airflow direction

- Adjust the airflow direction properly. Otherwise, it might cause discomfort and make the room temperature uneven.
- Adjust the vertical airflow using the remote control.
- Adjust the horizontal airflow manually.

### Adjust the vertical airflow

The air conditioner automatically adjusts the vertical airflow direction in accordance with the operating conditions when AUTO or A mode is selected.

### To set the airflow direction you desire

Perform this function when the air conditioner is in operation.

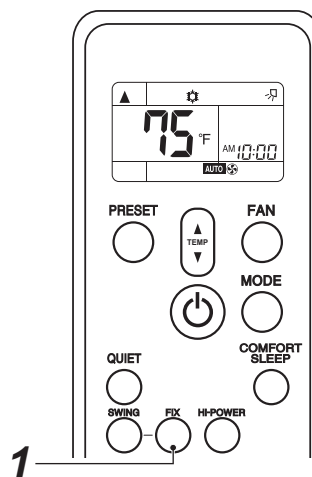
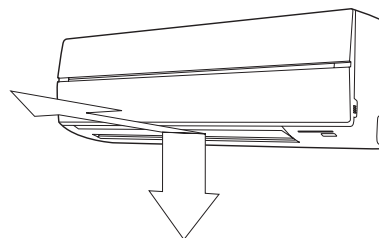

### 1 FIX button

Keep pressing or pressing briefly the FIX button on the remote control to move the louver in the desired direction.

- In subsequent operations, the vertical airflow is automatically set in the direction to which you adjusted the louver using the FIX button.

## NOTE

Operating angle of vertical airflow louver will be different during cooling, dry and heating operation.

## To automatically swing the airflow direction

Perform this function when the air conditioner is in operation.

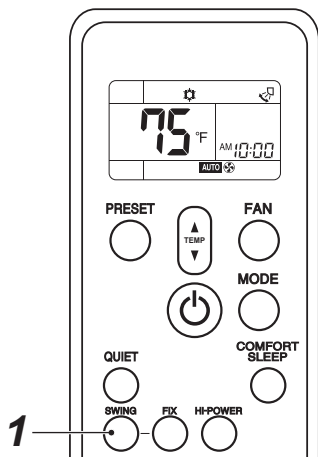
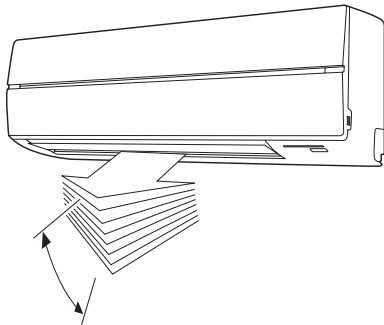

### 1 SWING button

Press the SWING button on the remote control.

- To stop the function, press the SWING button.

## CAUTION

- The FIX and SWING buttons will be disabled when the air conditioner is not in operation (including when the ON timer is set).
- Do not operate the air conditioner for long hours with the airflow direction set downward during the cooling or dry operation. Otherwise, condensation may occur on the surface of the vertical airflow louver and cause dew dripping.
- Do not move the vertical airflow louver manually. Always use the FIX button. If you move the louver manually, it may malfunction during operation. If the louver malfunctions, stop the air conditioner once, and restart.
- When the air conditioner is started immediately after it was stopped, the vertical airflow louver might not move for 10 seconds or so.
- Louver operation is limited when performing group control. (Refer to "8 LIMITED OPERATION BY GROUP CONTROL")

## ■ Adjust the horizontal airflow

### Preparation

- Take hold of the lever on the horizontal airflow louver and move them to adjust the airflow direction as required.
- You can adjust the airflow at the left, and right locations of the louver.

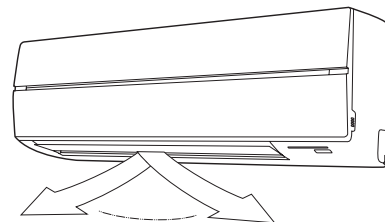

## 7. WIRED REMOTE CONTROL

This remote control can control the operation of up to 8 indoor units.

The remote control has two sections: The display section and the operation section.

### ■ Display section

In the display below all the icons are shown. When the unit is in operation, only relevant icons will be displayed.

- When the circuit breaker is turned on the first time, **SETTING** flashes on the display part of the remote control.
- While this display is flashing, the model is being automatically confirmed.

Wait till **SETTING** display has disappeared to use the remote control.

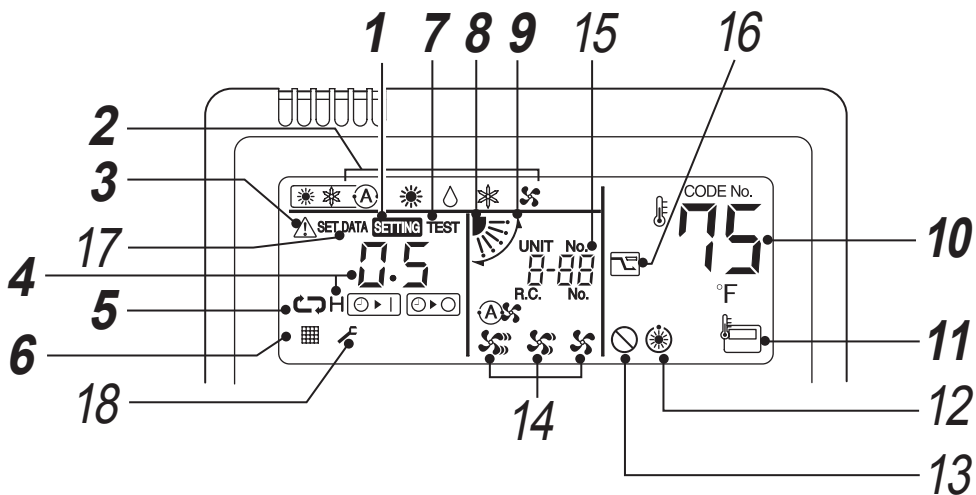
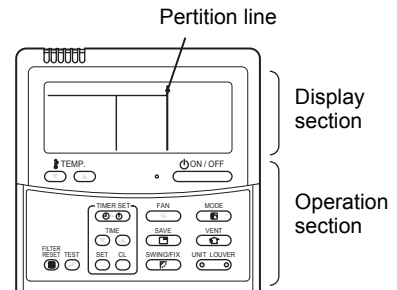

#### 1 SETTING display

Displayed during setup of the timer etc..

#### 2 Operation mode

The selected operation mode is displayed.

#### 3 Error display

Displayed while the protective device works or a error occurs.

#### 4 Timer display

When a malfunction occurs, an error code is displayed.

#### 5 Timer Mode display

Displays the timer mode.

#### 6 Filter display

 , reminder to clean the air filter.

#### 7 TEST run display

Displayed during a test run.

#### 8 Louver position display

Displays louver position.

#### 9 Swing display

Displayed during up/down movement of the louver.

#### 10 Set temperature display

The selected set temp. is displayed.

#### 11 Remote control sensor display

Displayed while the sensor of the remote control is used.

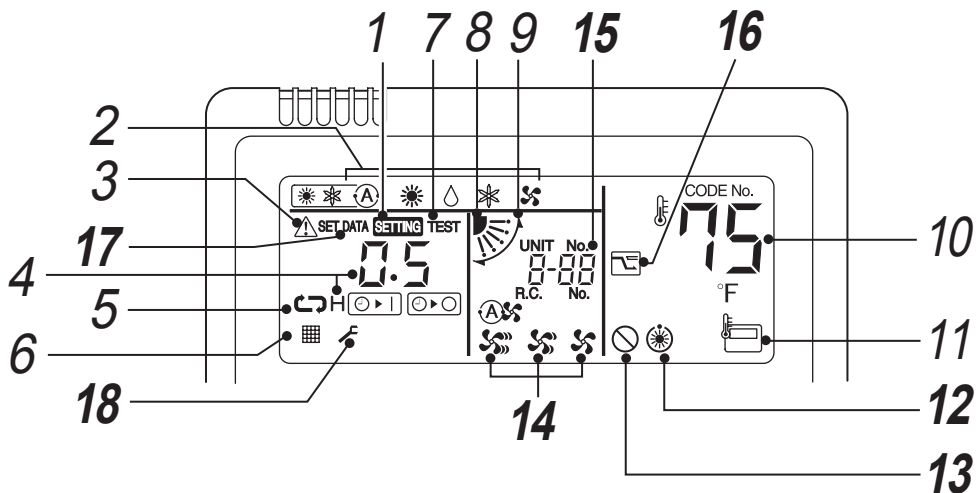

**12 Pre-heat display**

Displayed when the heating mode is energized or defrost cycle is initiated. While this indication is displayed, the indoor fan stops.

**13 No function display**

Displayed when the function requested is not available on that model.

**14 Fan speed display**

The selected fan speed mode is displayed.

- (AUTO)
- (HIGH)
- (MED.)
- (LOW)

**15 Unit Number display**

Displays the number of the indoor unit selected. Also displays error code of indoor and outdoor units

**16 Power saving mode display**

Limits compressor speed (capacity) to save energy.

**17 SET DATA**

Displayed during advanced setting.

**18 Service display**

## ■ Operation section

Push each button to select a desired operation.

- The control saves commands in memory and after the initial setting, there is no need for any additional settings unless changes are desired. The air conditioner can be operated by pushing the  button.

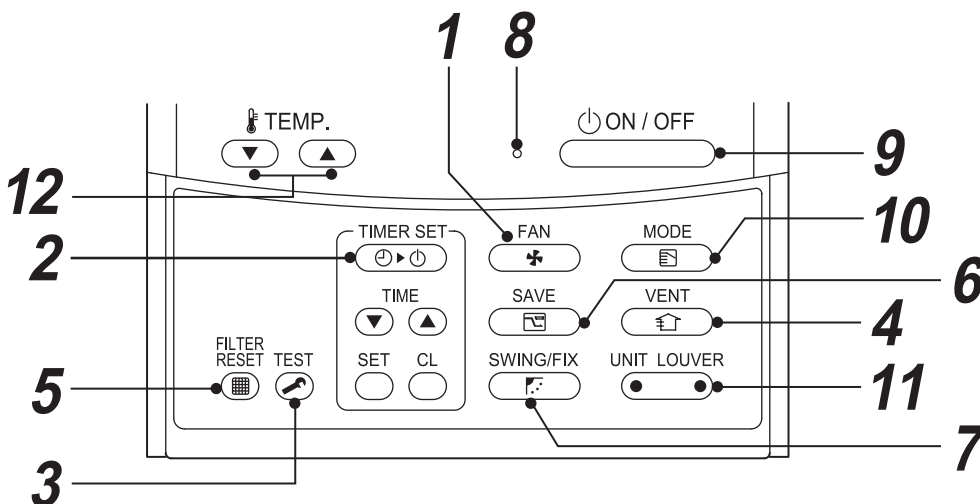

### 1 button

Selects the desired Fan speed.

### 2 button

Use to setup the timer.

### 3 button

Use only for service.

(During normal operation, do not use this button.)

### 4 button

Use when a power ventilation kit (commercially-supplied) is connected.

- If “” is displayed on the remote control when pushing the Ventilation button, no vent kit connected.

### 5 button

Resets “” display after cleaning filter.

### 6 button

Use to initiate power saving mode.

### 7 button

Use to select automatic swing or fixed louver position.

### 8 Operation lamp

Green light illuminates when unit is on.

Although it flashes when operating the protection device or an error occurs.

### 9 button

When the button is pushed, the operation starts, and it stops by pushing the button again.

When the operation has stopped, the operation lamp and all the displays disappear.

### 10 button

Selects desired operation mode.

### 11 button

Selects a unit number (left) and louver number (right).

#### UNIT:

Selects an indoor unit when adjusting louver direction when multiple indoor units are controlled with one remote control.

#### LOUVER:

No function

### 12 button

Adjusts the set point.

Select the desired set point by pushing  TEMP. .

## OPTION :

### Remote control sensor

Usually the temperature sensor of the indoor unit senses the temperature. The temperature on the surrounding of the remote control can also be sensed.

For details, contact the dealer from which you have purchased the air conditioner.



## 7-1. CORRECT USAGE

- When you use the air conditioner for the first time or when you change the setting, follow the steps below. Settings are saved in memory and are displayed anytime the unit is turned on by pushing the  button.

### ■ Preparation

- When the circuit breaker is turned on, the partition lines are displayed on the remote control.
- \* After the circuit breaker is turned on, the remote control does not accept any commands for approx. 1 minute, this is not a failure.

### REQUIREMENT

- When you re-power the air conditioner after it has not been used for a long period, turn on the circuit breaker at least 12 hours before starting the air conditioner.

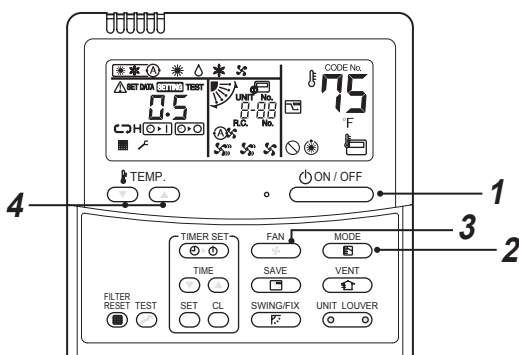

### Start

#### 1 Push button.

The operation lamp illuminates, and the operation starts.

#### 2 Select an operation mode with the “ ” button.



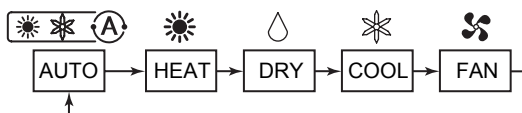

One push of the button, and the display changes in the order shown below.

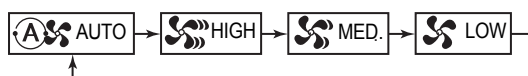

#### 3 Select fan speed with “ ” button.

One push of the button, and the display changes in the order shown below.



- When fan speed is “  AUTO”, fan speed is adjusted based on difference between set point and room temperature.
- In heating operation, if the room temperature is not heated sufficiently with volume “  LOW” operation, select “  MED.” or “  HIGH” operation.
- The temperature sensor detects the return air temperature at the indoor unit, which differs from the room temperature depending on the installation condition.
- Set point is a target of room temperature.
- (“  AUTO” is not selectable in the FAN mode.)

#### 4 Select the set point temperature by pushing the “TEMP. ” or “TEMP. ” button.

### Stop

#### Push button.

The operation lamp goes off, and the operation stops.

**NOTE****Auto Changeover**

- When in Auto Mode, the unit selects the operating mode (cooling, heating or fan only) based on the user selected set point temperature.
- If the Auto mode is uncomfortable, you can select the desired conditions manually.

**Cooling**

- If there is a demand for cooling, unit will start approximately 1 minute after mode is selected.

**Heating**

- If there is a demand for heating, unit will start approximately 3 to 5 minutes after the mode is selected.
- After the heating operation has stopped, FAN may continue to run for approx. 30 seconds.
- When the room temperature reaches the set temperature and the outdoor unit stops, the indoor unit fan runs at ultra low speed and the outdoor unit fan runs at low speed.  
During defrost operation, the fan stops so that cool air is not discharged.  
(“” Pre-heat is displayed.)

**When restarting the operation after stop**

- When attempting to restart the unit immediately after it was stopped, the unit can not start for approx. 3 minutes this is to protect the compressor.

## 7-2. TIMER OPERATION

- Three timer modes are available: (Setting of up to 168 hours is enabled.)  
 OFF timer : The unit stops when the set time is reached.  
 Repeat OFF timer : The unit stops daily when the set time is reached.  
 ON timer : The unit starts when the set time is reached.

### ■ Timer operation

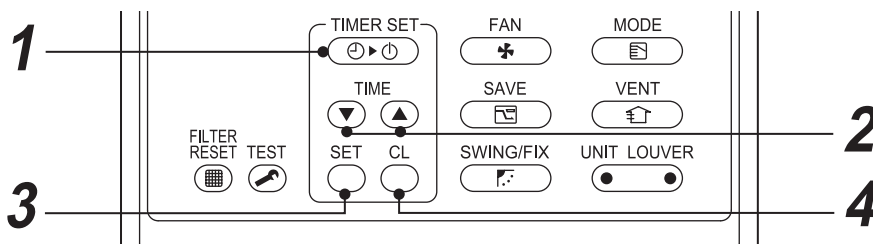

### Set

#### 1 Push **TIMER SET** button.

The timer mode changes with every push of the button.

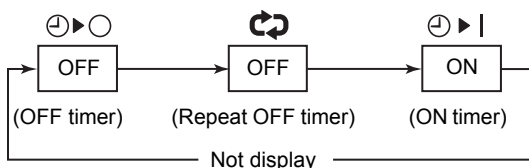

- **SETTING** and timer display flashes.

#### 2 Push **TIME** buttons to select "set time".

- With every push of **▲** button, the set time increases by 0.5 hr (30 minutes).
- When setting a time more than 24 hours for timer operation, timer can be set in increments of 1 hr.
- The maximum set time is 168hr (7 days).
- The remote control displays the set time with time (between 0.5 and 23.5 hours) (\*1) or number of days and time (24 hours or more) (\*2) as shown below.
- With every push of **▼** button, the set time decreases by 0.5 hr (30 minutes) (0.5 - 23.5 hours) or 1 hr (24 - 168 hours).

#### Example of remote control display

- In the case of 23.5 hours (\*1)



- In the case of 34 hours (\*2)



Number of days Time

**12** shows 1 day (24 hours).

**10h** shows 10 hours. (Total 34 hours)

#### 3 Push **SET** button.

- **SETTING** display disappears and timer time display goes on, and **▶|** or **▶○** display flashes. (When ON timer is activated, timer time, ON timer **▶|** are displayed and other displays disappear.)

#### 4 Cancel of timer operation

##### Push **CL** button.

Timer display disappears.

### NOTE

- When the operation stops after the timer reached the preset time, the Repeat OFF timer resumes the operation by pushing **ON/OFF** button and stops the operation after the time of the timer has reached the set time.
- When you push **SWING/FIX** while the OFF timer function of the air conditioner is active, the indication of the timer function disappears and then appears again after about 5 seconds. This is due to normal processing of the remote control.

### 7-3. LOUVER DIRECTION

For best cooling and heating performance, adjust the louvers appropriately. In cooling the louvers should be directed so that the air discharge is horizontal. In heating they should be directed to discharge towards the floor to prevent layers of hot air forming close to the ceiling.

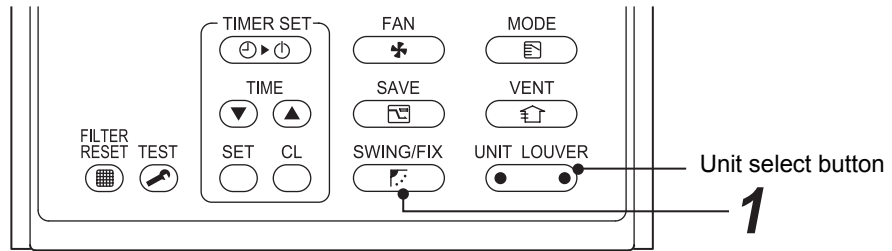

#### ⚠ CAUTION

Direct the louvers horizontally in cooling.

If the louvers are pointed downward in cooling, condensation may form on the louvers and then drop to the floor.

#### Set louver direction

- 1 Push during operation. The louver direction changes with every push of the button.

#### In HEAT operation

Direct the louver downward.

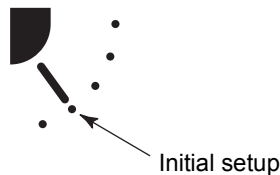

#### In COOL/DRY operation

Direct the louver horizontally.

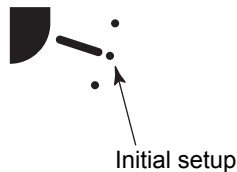

#### In FAN operation

Select a desired wind direction.

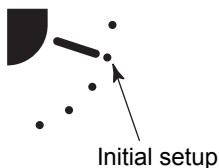

#### Start swing operation

- 1 Push , set the louver direction to the lowest position, and then push again. SWING is displayed and the louvers swing automatically.

#### Display during swinging

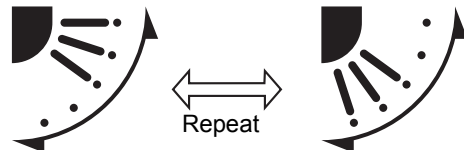



#### Stop swing operation

- 1 Push at a desired position while the louver is swinging.
  - When is pushed after that, the louver direction can be set again from the highest position.
  - In COOL/DRY mode, the louver does not stop as it directs downward. If stopping the louver as it directs downward during swing operation, it stops after moving to the third position from the highest position.

#### Display when swinging is stopped



## Unit select

- When multiple indoor units are controlled with one wired remote control, louver position can be set for all indoor units or each indoor unit individually.
- To set louver direction for a particular unit, push  button to display an indoor unit number in the control group. Then set the louver direction of the displayed indoor unit by following the steps outlined above.
- When no indoor unit number is displayed, all indoor units in the control group can be controlled simultaneously.
- Each time you push  (left side of the button), the display changes as follows:

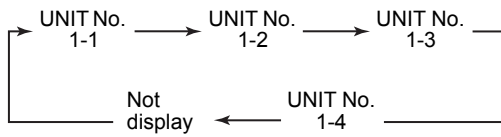

## 8 LIMITED OPERATION BY GROUP CONTROL

### NOTE

Group control: Control multiple air conditioners in multiple systems at the same time.

Header indoor unit: The representative unit during group control. Receive commands from wired remote control and transmit the commands to follower units.

(Header indoor unit is indoor unit that receives ON/OFF signal from the wireless remote control.)

Follower indoor unit: Indoor units other than the Header unit are called follower unit.

A wired remote control (Sold separately) is required for the group control.

### ▼ Example of group combination

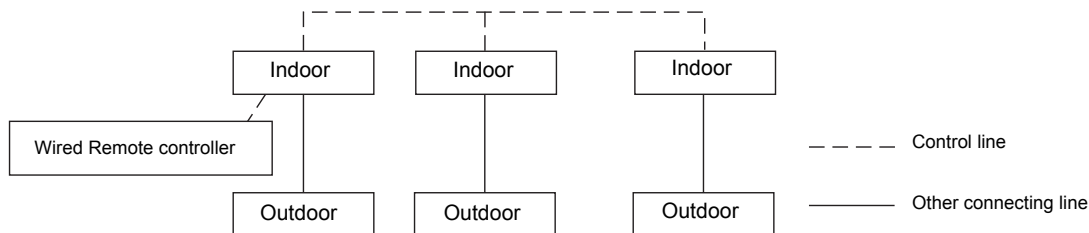

### ⚠ CAUTION

When using indoor unit in group control,

#### 1. Hi POWER operation will not function.

When Hi POWER is transmitted from wireless remote control the receiving sound will be heard from the indoor unit and display on the wireless remote control will also change. However, the indoor unit does not operate Hi POWER operation. Restore the display on the wireless remote control pushing Hi POWER button.

#### 2. COMFORT SLEEP

When COMFORT SLEEP is transmitted from wireless remote control, the receiving sound will be heard from the indoor unit and the display on the wireless remote control will also be changed as same as Hi POWER operation. However, the set temperature and the fan speed will not be automatically adjusted. Only off timer function is activated.

#### 3. Units other than the Header unit cannot be operated with wireless remote control and the TEMPORARY operation.

When operating air conditioner with wireless remote control transmission should be sent to the Header unit. Header and follower indoor units are decided through address setting upon installation. Follower unit will not receive any signals from wireless remote control.

Air conditioner will not work even if the  button on the follower unit is pressed.

(Some Follower units may receive SWING and FIX, but these operations are performed only on the unit that received the signal.)

(When wireless remote control is used, only the Header unit receives SWING signal. If the SWING signal is transmitted to follower unit, the sound to refuse receiving signal (3 beeps) is heard and the follower unit does not receive the signal.)

For FIX operation, both Header and follower unit perform the operation by itself.

When wired remote control is used, airflow direction can be changed on each unit by selecting the indoor unit.)

#### 4. TIMER lamp illuminates only on the Header unit, when timer is set with wireless remote control.

When timer is set with wired remote control, the TIMER lamps on indoor units will not illuminate.

## 9 TEMPORARY OPERATION

### ■ TEMPORARY operation

This function is used to operate the unit temporarily in case you misplace the wireless remote control or its batteries are exhausted.

- Push the  button once (less than 3 seconds) to start the air conditioner.
- The last operation conducted with the wireless remote control will be performed. (When wireless remote control is not used, models with the auto-changeover (cooling/heating) function perform "A" operation, and those without the function perform cooling operation (set temperature: 75 °F (24 °C), fan: HIGH).)

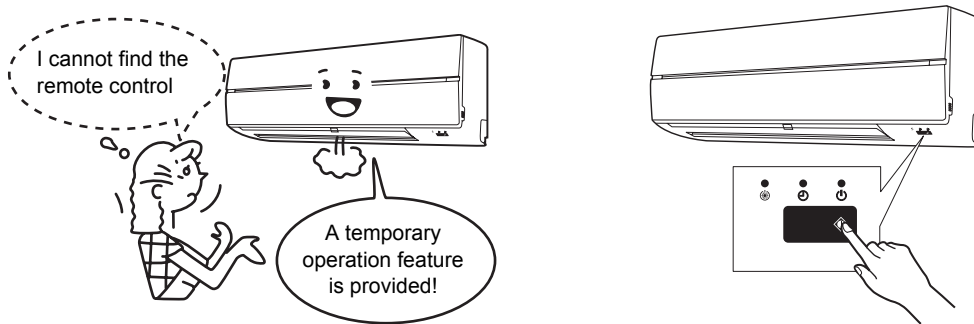

### CAUTION

Continuous pressing of the  button for 10 seconds and above will start the forced cooling operation. (This will impose burden on the air conditioner. Do not perform this for the purposes other than test run.) In this time all indicators of indoor unit illuminate.

# 10. POWER SAVING MODE

- The power saving mode saves energy by limiting the maximum current which will effect heating or cooling capacity that the unit can generate.

Push  button during operation.

- The air conditioner enters power saving mode.
-  appears on the display.

Power saving mode will stay in effect until it is cancelled.

To cancel the power saving mode, push  button again.

-  disappears.

## NOTE

- Power saving mode consumes less energy, but may not heat/cool the room as much as normal mode. (The maximum current is limited to approximately 75% (factory default) of the normal mode.)
- This Value can be adjusted between 50% to 99%.
- Even when operation start/stop, operation mode change, or power reset is performed during the power saving mode, the power saving mode is retained until the next operation.

## Change power saving mode setting

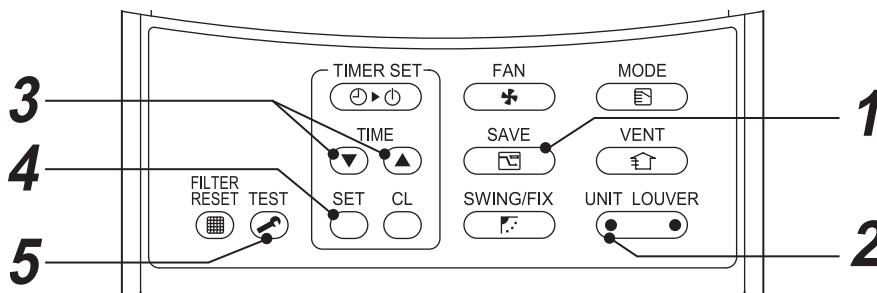

**1** Push  button for at least four seconds when the air conditioner is not working.



-  and numbers flash.

**2** Push  (left side of button) to select an indoor unit to be set.

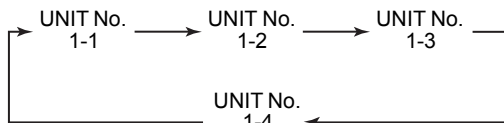
- Each time you push the button, unit numbers change as follows:



The fan of the selected unit runs and the louvers start swinging.

**3** Push **TIME**   buttons to adjust the power-save setting.

- Each push of the button changes the power level by 1% within the range from 100% to 50%.
- \* The factory default is 75%.

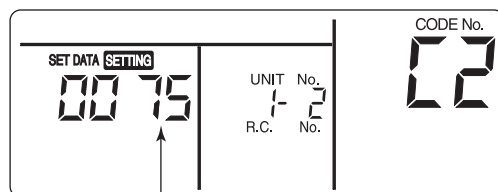

Setting of power level in power saving mode

**4** Push  button.

**5** Push  button to complete the setting



# 11. MAINTENANCE

## WARNING

Cleaning the air filter and other parts of the air filter involves dangerous work in high places, so be sure to have a service person to do it.

**Do not attempt to do it by yourself.**

To avoid the possibility of electric shock, always turn off power to the system before performing any cleaning or maintenance to the system. Turn off the outdoor disconnect switch located near outdoor unit.

**Operating the system with dirty filters may damage the indoor unit and could cause reduced cooling performance.**

Periodic Maintenance - periodic maintenance is recommended to ensure proper operation of the unit. Recommended maintenance intervals may vary depending on the installation environment, e.g. dusty zones, etc. Refer to table below.

### Periodic Maintenance

INDOOR UNIT	EVERY MONTH	EVERY 4 MONTHS	EVERY YEAR
Clean Air Filter* <sup>1</sup>	2		
Clean Drain Pan		1	
Clean indoor heat exchanger* <sup>2</sup>			1
Clean fan* <sup>2</sup>			1
Change Remote Control Batteries			1
OUTDOOR UNIT	EVERY MONTH	EVERY 4 MONTHS	EVERY YEAR
Clean Outdoor heat exchanger from Outside		1	
Clean Outdoor heat exchanger from Inside* <sup>2</sup>			1
Blow Air Over Electric Parts* <sup>2</sup>			1
Check Electric Connection Tightening* <sup>2</sup>			1
Clean Fan Wheel* <sup>2</sup>			1
Check Fan Tightening* <sup>2</sup>			1
Clean Drain Pans* <sup>2</sup>			1

\*1: Increase frequency in dusty zones.

\*2: Maintenance to be carried out by qualified service personal.

### REQUIREMENT

**Be sure to clean the heat exchanger with pressurized water.**

If a commercially available detergent (strong alkaline or acid) cleaning agent is used, the surface treatment of the heat exchanger will be marred, which may degrade the self cleaning performance.

For further details, contact the dealer.

## ■ Cleaning the air filter

Clean the air filters every 2 weeks.

If the air filters are covered with dust, the performance of the air conditioner will deteriorate.

1. Open the return air grille.  
Lift the return air grille up to the horizontal position.

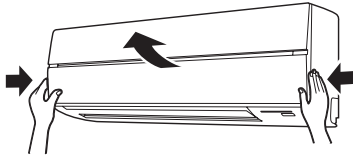

2. Take hold of the left and right handles of the air filter and lift it up slightly, then pull it downward to take it out from the filter holder.

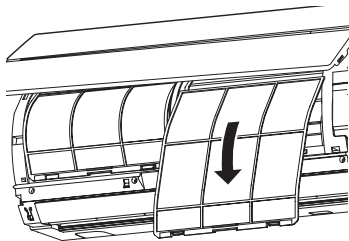
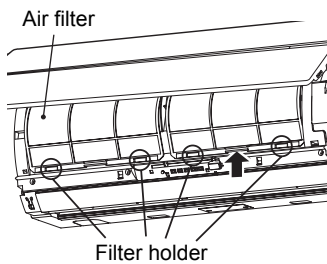

3. Vacuum the filter and rinse it with water.
4. Dry the filter.

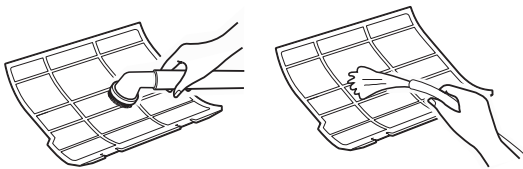

5. Insert the upper portion of air filter confirming to fit its right and left edges on the indoor unit until it is firmly set.

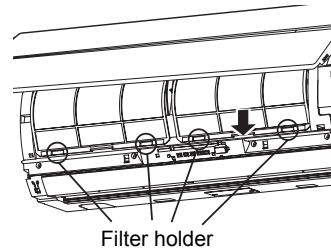
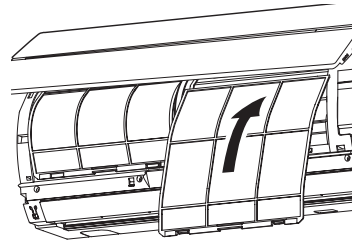

6. Close the return air grille.

## ■ Cleaning the return air grille

1. Remove the return air grille.  
Hold the two sides of the return air grille and open upwards.  
Move the centre arm to the left and remove the grille.

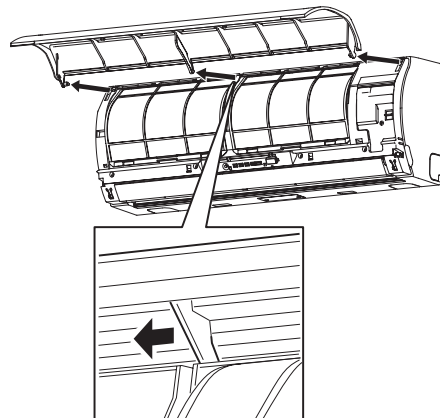

- Wipe the grill with a soft, dry cloth.  
If necessary, a mild liquid detergent can be applied and wiped off with a dry cloth.

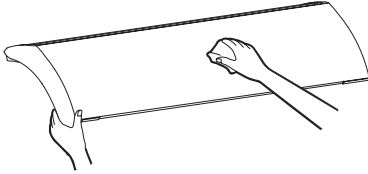

- Fit the left and right arms of the air inlet grille to the shafts on the two sides of the air conditioner and push in completely, and then push in the centre arm.

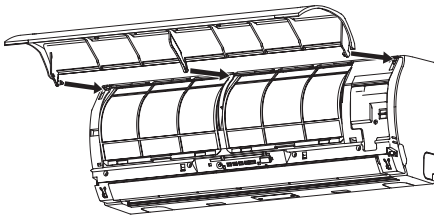

- Check that the centre arm has been completely inserted and close the air inlet grille.
  - Push the arrow locations (four) at the bottom of the air inlet grille to check whether the grille is completely closed.

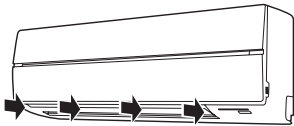

### Preparing for long Shut Down Period

- Clean the filters and reposition them in unit.
- Operate the unit in fan mode for 3 or 4 hours to dry all internal parts.
- Turn the unit off and disconnect the main power supply.
- Before unit is turned on again, make sure the circuit breaker has been turned on for at least 12 hours.

# 12. INFORMATION FOR INSTALLATION

## Installation place

### CAUTION

- **Check that the air conditioner is not installed in a place subject to combustible gas leak.**
- Accumulation of combustible gas around the unit may cause a fire.
- Drain the dehumidified water from the indoor unit and outdoor unit to a well-drained place.
- Do not put any obstacle near the air inlets and air outlet of the outdoor unit. Doing so may hinder the radiation, which may reduce the performance or activate the protective device.

## Electrical wiring

### WARNING

- Be sure to connect ground wire. (grounding work)  
Incomplete grounding cause an electric shock.  
Do not connect ground wires to gas pipes, water pipes, lightning rods or ground wires for telephone wires.

### CAUTION

- **Make sure that a circuit breaker is connected.**  
Using the air conditioner without circuit breaker may cause electric shock.
- **Use circuit breaker with appropriate capacity.**  
Be sure to use the rated voltage and an exclusive circuit for power supply of the air conditioner.

## Do not install the air conditioner in the following places

- Do not install the air conditioner in any place within 3'3" (1 m) from a TV, stereo, or radio set. If the unit is installed in such place, noise transmitted from the air conditioner affects the operation of these appliances.
- Do not install the air conditioner near a high frequency appliance (sewing machine or massage machine for business use, etc.), otherwise the air conditioner may malfunction.
- Do not install the air conditioner in a humid or oily place, or in a place where steam, soot, or corrosive gas is generated.
- Do not install the air conditioner in a salty place such as seaside area.
- Do not install the air conditioner in a place where a great deal of machine oil is used.
- Do not install the air conditioner in a place where it is usually exposed to strong wind such as in seaside area.
- Do not install the air conditioner in a place where sulfurous gas generated such as in a spa.
- Do not install the air conditioner in a vessel or mobile crane.
- Do not install the air conditioner in an acidic or alkaline atmosphere (in a hot-spring area or near a chemicals factory, or in a place subject to combustion emissions). Corrosion may be generated on the aluminium fin and copper pipe of the heat exchanger.
- Do not install the air conditioner near an obstacle (air vent, lighting equipment, etc.) that disturbs discharge air. (Turbulent airflow may reduce the performance or disable devices.)
- Do not use the air conditioner for special purposes such as preserving food, precision instruments, or art objects, or where breeding animals or growing plants are kept. (This may degrade the quality of preserved materials.)
- Do not install the air conditioner over an object that must not get wet. (Condensation may drop from the indoor unit at a humidity of 80% or more or when the drain port is clogged.)
- Do not install the air conditioner in a place where an organic solvent is used.

- Do not install the air conditioner near a door or window subject to humid outside air. Condensation may form on the air conditioner.
- Do not install the air conditioner in a place where special spray is used frequently.

**Be careful with noise or vibrations**

- Do not install the air conditioner in a place where noise by outdoor unit or hot air from its air outlet annoys your neighbors.
- Install the air conditioner on a solid and stable foundation so that it prevents transmission of resonating, operation noise and vibration.
- If one indoor unit is operating, some sound may be audible from other indoor units that are not operating.

 **WARNING****Re-Installation**

Ask the dealer or an installation professional to re-install the air conditioner to a new place or move it to another place and to observe the following items.

If the air conditioner is inappropriately installed by yourself, it may cause electric shock or fire.

# 13. TROUBLE SHOOTING

## CAUTION

If any of the following conditions occur, turn off the circuit breaker and immediately contact the dealer:

- The operation lamps flash at short intervals (5 Hz) even though you have tried turning off the power supply and turning on again after 2 or 3 minutes.
- Switch operation does not work properly.
- The main power fuse often blows out, or the circuit breaker is often activated.
- A foreign matter or water fall inside the air conditioner.
- When the air conditioner does not operate even after the cause of the protective device activation has been removed. (The operation lamp and  on the remote control are flashing.)
- Any other unusual conditions are observed.

**Before you ask for servicing or repairs, check the following points.**

### ▼ Recheck Inoperative

- The circuit breaker is turned off.
- The circuit breaker is activated to cut off power supply.
- The main power fuse has blown out.
- The louvers are not directed correctly.

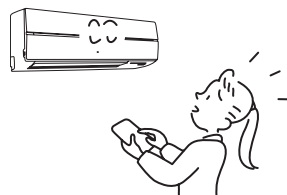

### Does not cool well or heat well

- The air inlet and/or outlet of the outdoor unit is blocked.
- Doors or windows are opened.
- The fan speed is set to low.
- The air conditioner is set in the DRY mode in cooling.
- The set temperature is too high (In cooling) or low (In heating).

### ▼ These are not malfunction.

#### Indoor unit or outdoor unit makes a strange noise.

- When the temperature suddenly changes, the indoor or outdoor unit occasionally makes a strange noise because of expansion/ contraction of parts or change of refrigerant flow.
- Air leaking sound is heard occasionally.  
It is generated by the solenoid valve when it is actuated.
- A clattering sound is heard when the power is turned on.  
It is generated by the outdoor unit during preparation for operation.

#### The room air is smelly or a bad odor comes from the air conditioner.

- Smells impregnated in the walls, carpets, furniture, clothing, or furs, come out.

#### Outdoor unit is frosted in heating operation.

##### Water drains from outdoor unit.

- The outdoor unit is sometimes frosted in heating operation.  
In that case, the unit automatically performs defrosting (for 2 - 10 minutes) for increasing the heating efficiency.
- In defrosting operation, both the indoor and outdoor units stop air flow.
- Hiss sound is heard when flow of the refrigerant is changed for defrosting.
- Resultant water of automatic defrosting in heating operation drains from outdoor unit.

#### The fan does not stop when the operation is stopped.

The fan runs in the self cleaning mode to dry the heat exchanger.

**Air flow changes though the FAN button is not set to the AUTO mode.**

- When the temperature of blown air drops in heating operation, the air conditioner automatically changes or stops air flow from the indoor unit not to make persons in the room feel chilly.
- Air flow from the indoor unit is occasionally changed in the cooling operation.

**A white mist of chilled air or water is generated from the outdoor unit.**

- When the indoor unit in cooling operation or the outdoor unit in defrosting operation occasionally steams.

**Protective device**

- The protective device stops operation when the air conditioner is overloaded.
- When the protective device is activated, the current operation stops and the operation lamp and  on the remote control flash.

**When the protective device is activated**

- When the protective device has been activated and stopped operation, turn off the circuit breaker immediately, and ask the installer to find the cause.  
If the air conditioner is operated without fixing the problem, the air conditioner may malfunction.
- Check whether the air filters are installed.  
If the air filters are not installed, the air coil may be clogged with dust, which may result in water leakage.

**Cooling**

- When the air inlet and/or outlet of the outdoor unit are blocked
- When the air outlet of the outdoor unit is continuously exposed to strong wind

**Heating**

- When the air filters are clogged with too much dust or dirt
- When the suction port and/or discharge port of the indoor unit are blocked

**Do not turn off the circuit breaker**

- Do not turn off the circuit breaker during a test run of the air conditioner. Use the ON/OFF button on the air conditioner instead to control the power.

---

Contact a qualified dealer or contractor if the system is not operating properly or any of the following occurs:

- On board safety control stops the system. When this happens the operation lamp and on the remote control are flashing.
- When a diagnostic code is displayed on the wired remote control.  
Make a note of the error code and inform the dealer or contractor.

Nous vous remercions d'avoir acquis un climatiseur TOSHIBA/Carrier.

Avant de faire usage de cet appareil, veuillez lire attentivement le manuel du propriétaire.

- Vous devez être en possession d'un "Manuel du propriétaire" et d'un "Manuel d'installation", tous deux vous ayant été remis soit directement par le fabricant soit par le concessionnaire.

Demande au fabricant ou au concessionnaire

- Expliquez clairement le contenu du Manuel du propriétaire et remettez-le au client.

## ADOPTION D'UN NOUVEAU RÉFRIGÉRANT

Ce climatiseur utilise le réfrigérant R410A respectueux de l'environnement.

## Table des matières

<b>1. PRÉCAUTIONS DE SÉCURITÉ</b> .....	<b>40</b>
<b>2. CARACTÉRISTIQUES DU SYSTÈME</b> .....	<b>43</b>
<b>3. CONSEILS EN MATIÈRE D'ÉCONOMIE D'ÉNERGIE</b> .....	<b>44</b>
<b>4. ACCESSOIRES</b> .....	<b>45</b>
<b>5. NOMENCLATURE</b> .....	<b>45</b>
<b>6. TÉLÉCOMMANDE SANS FIL</b> .....	<b>47</b>
<b>6-1.NOMENCLATURE DE LA TÉLÉCOMMANDE</b> .....	<b>47</b>
<b>6-2.RÉGLAGE DE L'HORLOGE</b> .....	<b>50</b>
<b>6-3.AFFICHAGE DE LA TEMPÉRATURE EN DEGRÉS CELSIUS (°C)</b> .....	<b>51</b>
<b>6-4.UTILISATION DE TÉLÉCOMMANDE</b> .....	<b>51</b>
<b>6-5.TÉLÉCOMMANDE SANS FIL</b> .....	<b>52</b>
<b>7. TÉLÉCOMMANDE CÂBLÉE</b> .....	<b>59</b>
<b>7-1.BONNE UTILISATION DU CLIMATISEUR</b> .....	<b>62</b>
<b>7-2.FONCTIONNEMENT COMMANDÉ PAR LA MINUTERIE</b> .....	<b>64</b>
<b>7-3.ORIENTATION DU VOLET D'AIR</b> .....	<b>65</b>
<b>8. FONCTIONNEMENT RESTREINT EN MONTAGE GROUPÉ</b> .....	<b>67</b>
<b>9. SITUATION TEMPORAIRE</b> .....	<b>68</b>
<b>10. MODE D'ÉCONOMIE D'ÉNERGIE</b> .....	<b>69</b>
<b>11. ENTRETIEN</b> .....	<b>70</b>
<b>12. INFORMATIONS D'INSTALLATION</b> .....	<b>73</b>
<b>13. DÉPISTAGE DES PANNES</b> .....	<b>75</b>



# 1. PRÉCAUTIONS DE SÉCURITÉ

## DANGER

- Ne tentez pas d'installer vous-même cet appareil. Cela doit être réalisé par un installateur qualifié.
- Ne tentez pas de réparer vous-même cet appareil. Cet appareil ne contient aucun composant que vous puissiez réparer.
- Ouvrir le capot et le déposer vous expose à des tensions dangereuses.
- Le fait de couper l'alimentation de l'appareil ne suffit pas à vous mettre à l'abri d'une secousse électrique.

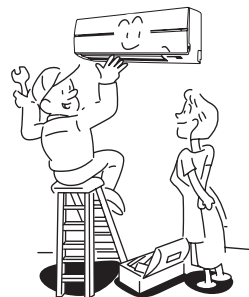

## AVERTISSEMENT

### AVERTISSEMENTS RELATIFS À L'INSTALLATION

- Demandez à un professionnel d'installer le climatiseur. Si le climatiseur est incorrectement installé, par vous ou une personne qui n'est pas un professionnel, il peut fuir, causer une secousse électrique ou provoquer un incendie.
- Veillez à ce que le climatiseur soit relié à la terre. (mise à la terre) Une mise à la terre incomplète vous expose à une secousse électrique. Ne reliez pas le conducteur de terre à une conduite de gaz ou d'eau, à un pieu de parafoudre ou à un conducteur de terre de ligne téléphonique.
- Si vous installez l'unité intérieure dans une petite pièce, prenez les mesures qui s'imposent pour qu'en cas de fuite la teneur en réfrigérant ne dépasse pas les limites permises. Consultez le distributeur avant de mettre en œuvre ces mesures de précaution. L'accumulation de réfrigérant peut provoquer un accident par manque d'oxygène.
- Assurez-vous que le travail de tuyauterie a été réalisé conformément aux prescriptions. Si des conduites existantes sont utilisées et si le travail est mal réalisé, des fuites de réfrigérant sont possibles. Contactez l'installateur et faites-vous confirmer que les travaux de tuyauterie ont été réalisés comme il convient. Pour de plus amples détails, reportez-vous au manuel d'installation du climatiseur. Utilisez uniquement les outils et les matériaux de tuyauterie prévus pour le R410. Faute de procéder ainsi, une conduite peut exploser et provoquer des blessures ou des dégâts.

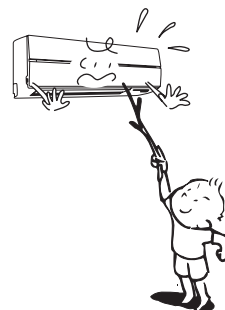
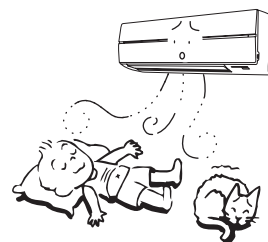

### AVERTISSEMENTS RELATIFS À L'UTILISATION

- Le nettoyage du filtre à air et des autres pièces suppose de travailler en hauteur, donc dans une position qui peut être dangereuse et vous devez faire appel pour cela à un technicien d'entretien.
- Ne refroidissez pas la pièce outre mesure et n'exposez pas longtemps votre corps à un courant d'air frais car cela n'est pas bon pour la santé.
- Si vous constatez une anomalie (odeur de brûlé, refroidissement médiocre, etc.), coupez immédiatement l'alimentation du climatiseur (interrupteur ou disjoncteur) et contactez le distributeur.

Si le climatiseur fonctionne en permanence dans des conditions anormales, il peut tomber en panne définitivement, causer une secousse électrique ou provoquer un incendie.

## AVERTISSEMENTS RELATIFS AU DÉPLACEMENT DU CLIMATISEUR ET À SA RÉPARATION

- Si le climatiseur ne refroidit pas ou ne chauffe pas la pièce convenablement, consultez le distributeur car il est probable qu'une fuite de réfrigérant est à l'origine de l'anomalie. Dans le cas où la réparation suppose une mise à niveau du réfrigérant, demandez au personnel d'entretien qu'il vous fournisse des détails.  
Le réfrigérant du climatiseur est sans danger.  
En principe, il n'y a aucune raison pour que le réfrigérant fuie. Toutefois, si le réfrigérant fuit et si une flamme vive est produite dans la pièce par un autre appareil, un gaz toxique peut alors être produit.  
Après une fuite de réfrigérant, assurez-vous auprès du réparateur que la fuite a été réparée comme il convient.
- Ne tentez pas de déplacer ni de réparer vous-même cet appareil.  
Étant donné que des tensions élevées sont présentes à l'intérieur de l'appareil, vous vous exposez à une secousse électrique dès que vous déposez le capot.
- Si le climatiseur doit être réparé, faites appel à un professionnel.  
Une réparation imparfaite peut provoquer une secousse électrique ou un incendie.
- Si le climatiseur doit être déplacé et installé dans une autre pièce, faites appel à un professionnel.  
Une installation imparfaite peut provoquer une secousse électrique ou un incendie.



## PRÉCAUTION

### PRÉCAUTIONS RELATIVES À L'INSTALLATION

- Alimentez le climatiseur à partir d'un circuit électrique n'alimentant aucun autre appareil. Alimentez le climatiseur sous la tension prescrite.
- Faites cheminer le tuyau de vidange comme il convient pour assurer un écoulement parfait.  
Une erreur de cheminement peut entraîner l'inondation d'une pièce et des dommages aux meubles.
- Assurez-vous que le climatiseur est alimenté à partir d'un circuit électrique n'alimentant aucun autre appareil et sous la tension prescrite.
- N'installez pas l'appareil dans une pièce où des gaz inflammables peuvent être présents.  
L'accumulation de gaz inflammables au voisinage du climatiseur peut provoquer un incendie.

### PRÉCAUTIONS RELATIVES À L'UTILISATION

- Lisez attentivement ce manuel avant d'utiliser le climatiseur. Il contient des prescriptions importantes ayant trait au fonctionnement de tous les jours.
- N'utilisez pas ce climatiseur pour conserver les aliments, maintenir la température d'instruments de précision ou d'objets d'art, élever des animaux, faire pousser des légumes, etc.
- N'installez pas ce climatiseur dans un lieu spécial tel qu'un yacht ou un véhicule de loisir car les performances seraient dégradées.
- Si le climatiseur doit fonctionner dans une pièce contenant aussi un appareil à combustion, veillez à ce que de l'air frais soit régulièrement introduit dans la pièce.  
Une ventilation médiocre entraîne un manque d'oxygène.

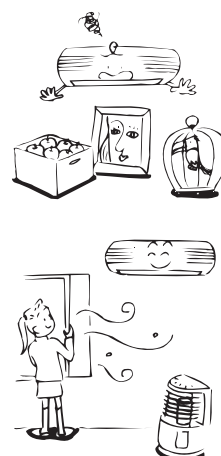

- Si le climatiseur est utilisé dans une pièce fermée, assurez-vous que la pièce est convenablement aérée. Une ventilation médiocre entraîne un manque d'oxygène.
- Ne touchez pas les commandes si vous avez les mains mouillées car vous vous exposez à ressentir une secousse électrique.
- N'exposez pas un appareil à combustion au courant d'air produit par le climatiseur car la combustion serait incomplète.
- Si vous envisagez de ne pas utiliser le climatiseur pendant une longue période, coupez son alimentation au moyen de l'interrupteur ou du disjoncteur. Ainsi isolé, le climatiseur est à l'abri de la foudre et de toute surtension.
- Ne posez aucun récipient contenant un liquide ni aucun vase sur le climatiseur car le liquide peut pénétrer dans le climatiseur et endommager les circuits électriques, ce qui vous expose à une secousse électrique.
- Ne lavez pas l'appareil à l'eau. Vous vous exposez à une secousse électrique.
- L'alcool, le benzène, les diluants, les produits de nettoyage des vitres, les poudres à récurer, etc. ne doivent pas être utilisés pour nettoyer le climatiseur car ils peuvent l'endommager.
- Avant de nettoyer le climatiseur, coupez son alimentation au moyen de l'interrupteur ou du disjoncteur de manière à ne pas être blessé par le ventilateur électrique.  
Pour de plus amples détails, reportez-vous à "Entretien".
- Pour que le climatiseur aient les performances attendues, utilisez-le dans la gamme de température indiquée dans les spécifications.  
Dans le cas contraire, il peut présenter une anomalie, tomber en panne ou laisser fuir de l'eau.
- Ne posez aucun objet sur l'unité extérieure et ne montez pas dessus.  
En montant sur l'unité extérieure, vous pouvez la faire chavirer et vous risquez de vous blesser.



## 2. CARACTÉRISTIQUES DU SYSTÈME

### Conditions de fonctionnement du climatiseur

Pour obtenir les performances voulues, le climatiseur doit fonctionner dans les conditions de température suivantes:

Refroidissement	Température extérieure : 23 °F à 109,4 °F (-5 °C à 43 °C)*
	Température de la pièce : 69,8 °F à 89,6 °F (21 °C à 32 °C) (température boule sèche), 59 °F à 75,2 °F (15 °C à 24 °C) (température boule humide)
	<b>[PRÉCAUTION]</b> Humidité relative dans la pièce – inférieure à 80 %. Si le climatiseur fonctionne en dehors de ces valeurs, de la condensation peut se former à la surface.
Déshumidification	Température extérieure : 59 °F à 109,4 °F (15 °C à 43 °C)
	Température de la pièce : 62,6 °F à 89,6 °F (17 °C à 32 °C)
Chauffage	Température extérieure : -4 °F à 59 °F (-20 °C à 15 °C) (température boule humide)
	Température de la pièce : 59 °F à 86 °F (15 °C à 30 °C) (température boule sèche)

\*: Le climatiseur peut fonctionner pour une température extérieure comprise entre 5°F et 23°F (-15°C et -5°C). En ce cas, des déflecteurs de vent doivent être installés pour protéger l'unité extérieure.

Pour de plus amples détails, reportez-vous au manuel d'installation de l'unité extérieure.

Si le climatiseur est utilisé en dehors des conditions ci-dessus, des mesures de protection peuvent être nécessaires.

### Fonction de protection de 3 minutes

Un retard de 3 minutes est prévu avant le démarrage du compresseur.

### Redémarrage automatique

En cas de panne électrique, le climatiseur s'arrête.

- Il redémarre automatiquement et dans le même mode de fonctionnement lorsque l'alimentation électrique est rétablie.

### Fonctionnement du ventilateur

#### Chauffage

- En cas de demande de chauffage, le ventilateur ne se met pas en service immédiatement. Un retard d'environ 5 minutes est prévu pour permettre le préchauffage de l'échangeur de température intérieur.
- Lorsque la température de la pièce a atteint la température de consigne, le ventilateur tourne extrêmement lentement pour que l'air froid n'atteigne pas les occupants de la pièce.

#### Refroidissement

Lorsque la température de la pièce a atteint la température de consigne, le ventilateur tourne extrêmement lentement.

#### Dégivrage

Quand l'appareil est en mode de chauffage, du givre peut se former sur l'échangeur de chaleur extérieur. En ce cas, un dégivrage automatique a lieu. Pendant la période de dégivrage (2 à 10 minutes) les unités intérieure et extérieure cessent de fonctionner.

- Un sifflement peut être émis au début du cycle de dégivrage.
- Au cours du dégivrage, de l'eau s'écoule de la plaque de fond de l'unité extérieure.

#### Capacité de chauffage

En mode de chauffage, la chaleur est prise à l'extérieur et introduite dans la pièce. Le système se comporte comme une pompe à chaleur. Si la température extérieure est très basse, il est conseillé d'utiliser conjointement un appareil de chauffage.

#### Attention aux chutes de neige et au gel de l'unité extérieure

- Dans les régions enneigées, il arrive souvent que l'entrée et la sortie d'air de l'unité extérieure soient couvertes de neige ou de glace. Si neige et glace demeurent ainsi, l'unité extérieure fonctionne médiocrement et peut tomber en panne.
- Dans les régions froides, veillez à ce que le tuyau de vidange remplisse parfaitement son rôle de manière que de l'eau ne puisse pas demeurer dans l'appareil et geler. Si de l'eau gèle dans le tuyau de vidange ou dans l'unité extérieure, le chauffage procuré est médiocre et l'appareil peut tomber en panne.

### 3. CONSEILS EN MATIÈRE D'ÉCONOMIE D'ÉNERGIE

#### ■ Maintenir la température d'une pièce à une valeur confortable

##### Sélectionnez une température de consigne confortable et réglez-la au mieux.

- Nettoyez le filtre toutes les 2 semaines.
- Fermez portes et fenêtres; ne les ouvrez qu'au moment où cela est nécessaire.
- Évitez la lumière directe du soleil en posant des rideaux, des stores, etc., qui seront très utiles les jours de grande chaleur.
- N'obstruez pas la grille de retour d'air.
- Réglez la direction du flux d'air pour une répartition uniforme dans la pièce.

##### Vérifications avant utilisation

- Assurez-vous que les conducteurs de terre sont convenablement connectés.
- Assurez-vous de la présence des filtres à air.
- Enclenchez le disjoncteur après une période d'arrêt prolongée.

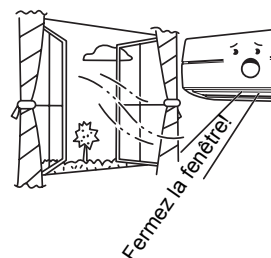
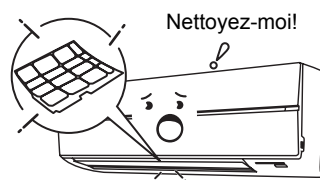

Flux d'air vers le haut

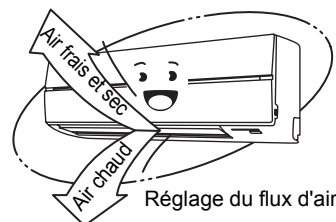

Flux d'air vers le bas

## 4. ACCESSOIRES

### Télécommande sans fil

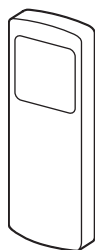

### Support de télécommande

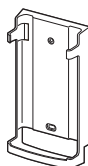

### Piles (2)

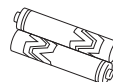

## 5. NOMENCLATURE

### ■ Unité intérieure

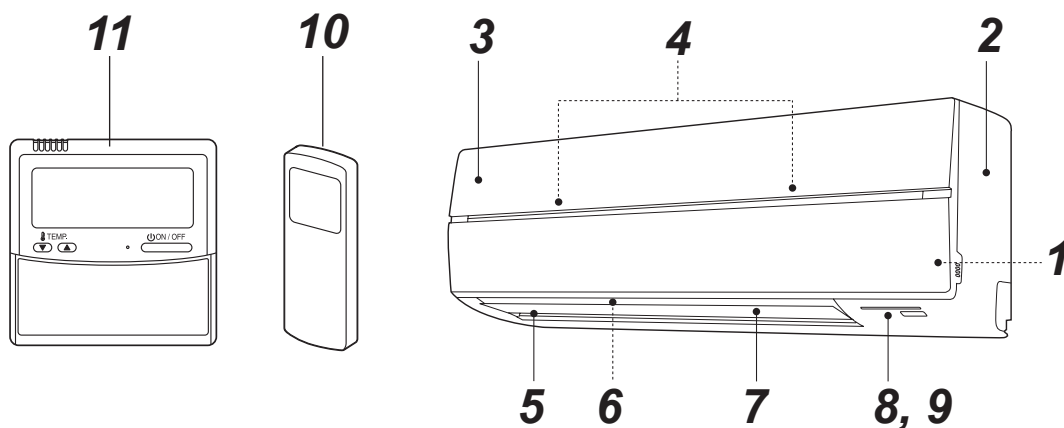

- 1** Capteur de température de la pièce
- 2** Face avant
- 3** Grille de retour d'air
- 4** Filtre à air
- 5** Sortie d'air

- 6** Volet d'air horizontal
- 7** Volet d'air vertical
- 8** Afficheur
- 9** Capteur infrarouge
- 10** Télécommande (sans fil)
- 11** Télécommande (câblée, vendue séparément)

## ■ Désignation et rôle des commandes et des indicateurs de l'unité intérieure

### Afficheur

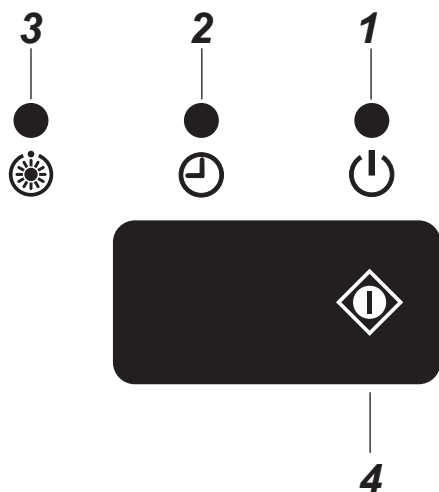

Les conditions de fonctionnement sont indiquées ci-dessous.

#### 1 FONCTIONNEMENT (Vert)

Ce témoin s'éclaire pendant le fonctionnement.

#### 2 MINUTERIE (Vert)

Ce témoin est de couleur blanche quand la minuterie est réglée.

### NOTE

Si la minuterie est réglée au moyen de la télécommande câblée, le témoin MINUTERIE ne s'éclaire pas.

#### 3 Préchauffage/Dégivrage (Orange)

Ce témoin s'éclaire au moment de la mise sous tension, immédiatement après le démarrage du chauffage ou pendant le dégivrage.

## ⚠ PRÉCAUTION

- **Désaccord des modes de fonctionnement**  
Si vous choisissez AUTOMATIC OPERATION sur un modèle n'étant pas conçu pour le passage automatique entre refroidissement et chauffage, ou si vous choisissez HEAT sur un modèle ne produisant que du froid, une alarme sonore (bip, bip) est émise par le climatiseur pour signaler un désaccord de fonctionnement. Modifiez alors le mode de fonctionnement au moyen de la touche MODE de la télécommande sans fil. L'indication d'un désaccord ne peut pas être acquittée au moyen de la télécommande câblée.
- Si une interdiction locale est établie par la commande centralisée d'un autre appareil, aucun signal n'est reçu même quand vous appuyez sur une touche de la télécommande. Toutefois, le signal de la touche ON/OFF est accepté. (Une alarme sonore "bips" est alors émise 5 fois.)

#### 4 Situation temporaire

Dans le cas où la télécommande sans fil n'est pas disponible (vous l'avez égarée, les piles sont usagées, etc.), utilisez la touche .

- Appuyez sur la touche  pour démarrer le climatiseur.  
Appuyez une nouvelle fois sur cette touche pour l'arrêter.

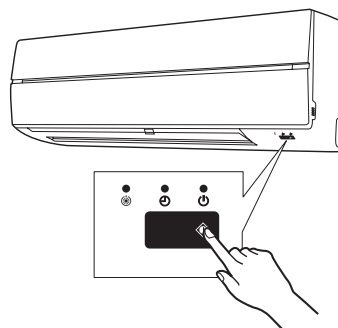

# 6. TÉLÉCOMMANDE SANS FIL

## 6-1. NOMENCLATURE DE LA TÉLÉCOMMANDE

### ■ Fonctions de la télécommande sans fil

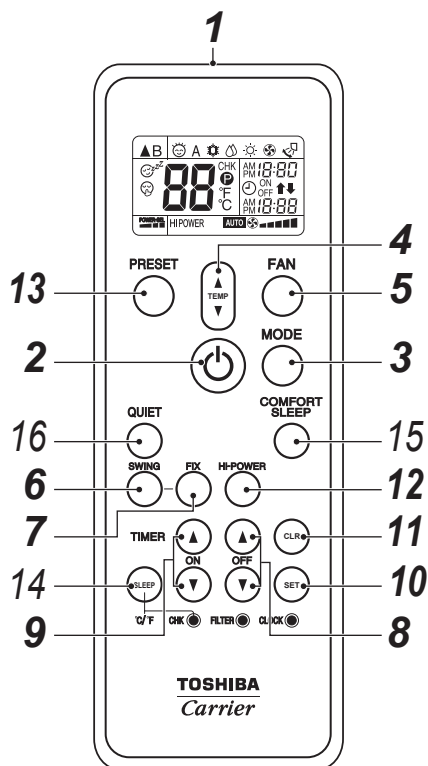

#### 1 Émetteur de signal infrarouge

Il émet des signaux vers l'unité intérieure.

#### 2 Touche ON/OFF

Appuyez sur cette touche pour commander le fonctionnement.

(Un bip est émis.)

Appuyez une nouvelle fois sur cette touche pour arrêter le fonctionnement.

(Un bip est émis.)

Si aucun son n'est émis par l'unité intérieure, appuyez deux fois sur cette touche.

#### 3 Touche MODE

Utilisez cette touche pour choisir le mode de fonctionnement.

Chaque pression change le mode, indiqué sur l'afficheur, comme ceci, A : Basculement automatique, ❄️ : Refroidissement, 💧 : Déshumidification, ☀️ : Chauffage, 🌀 : Ventilateur seul puis retour à A. (Un bip est émis.)

#### 4 Touche de température ( )

⬆️ ..... La température de consigne peut atteindre ... 86 °F (30 °C).

⬆️ ..... La température de consigne peut atteindre ... 62 °F (17 °C). (Un bip est émis.)

#### 5 Touche FAN

Utilisez cette touche pour choisir la vitesse de fonctionnement du ventilateur. Si vous sélectionnez AUTO, la vitesse du ventilateur est réglée automatiquement en fonction de la température de la pièce.

Vous disposez aussi de 5 vitesses de ventilation.

(LOW ■, LOW<sup>+</sup> ■■■, MED ■■■■, MED<sup>+</sup> ■■■■■, HIGH ■■■■■■)  
(Un bip est émis.)

#### 6 Touche SWING

Utilisez cette touche pour mettre en service, ou non, le pivotement du volet d'air.

#### 7 Touche FIX

Utilisez cette touche pour orienter le volet d'air dans une position fixe.

(Un bip est émis.) Le bip est émis aussi longtemps que vous appuyez sur cette touche.

#### 8 OFF Touche TIMER

Utilisez cette touche pour régler la minuterie d'arrêt (OFF).

#### 9 ON Touche TIMER

Utilisez cette touche pour régler la minuterie de marche (ON).

#### 10 Touche SET

Utilisez cette touche pour conserver les réglages des minuteries.

(Un bip est émis.)

#### 11 Touche CLR

Utilisez cette touche pour annuler les minuteries ON et OFF. (Un bip est émis.)

#### 12 Touche Hi POWER

Utilisez cette touche pour commander le fonctionnement à pleine puissance.

Cette fonction n'est pas disponible en montage groupé.

#### 13 Touche PRESET

Utilisez cette touche pour passer en mode de fonctionnement préféré, celui que vous avez précédemment mémorisé. Pour mettre en mémoire un mode de fonctionnement, appuyez pendant au moins 3 secondes sur cette touche tandis que l'appareil est précisément dans le mode préféré.

Le symbole **P** s'affiche alors et le mode est mis en mémoire.



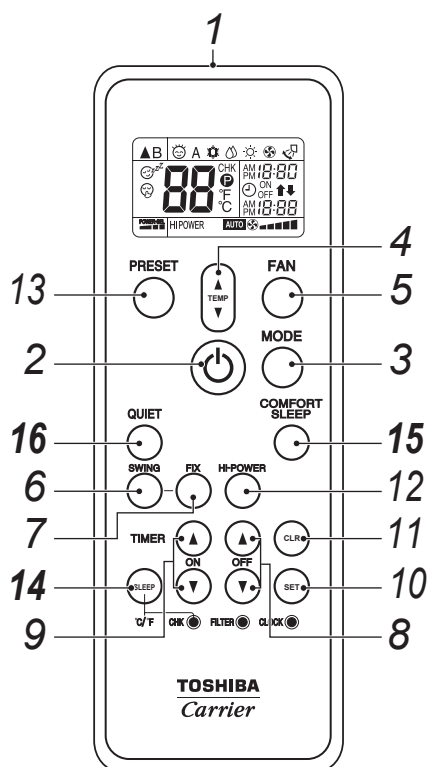

### 14 Touche SLEEP

Utilisez cette touche pour mettre en service la minuterie OFF; la température de la pièce et la vitesse du ventilateur sont automatiquement réglées. La durée de fonctionnement avant l'arrêt peut être (1, 3, 5 ou 9 heures).

### 15 Touche COMFORT SLEEP

Utilisez cette touche pour mettre en service la minuterie OFF; la température de la pièce et la vitesse du ventilateur sont automatiquement réglées. La durée de fonctionnement avant l'arrêt peut être (1, 3, 5 ou 9 heures).

En fonctionnement groupé, la température de la pièce et la vitesse du ventilateur ne sont pas automatiquement réglées. Seule la minuterie d'arrêt fonctionne.

### 16 Touche QUIET

Utilisez cette touche pour commander le fonctionnement silencieux.

Une nouvelle pression rétablit le fonctionnement normal.

## ■ Désignation et rôle des indications fournies par la télécommande sans fil

### Afficheur

Toutes les indications, sauf l'heure, sont affichées en appuyant sur la touche ON/OFF (1).

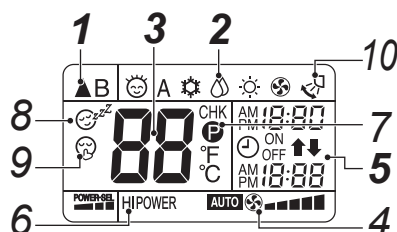

- Sur l'illustration, toutes les indications sont représentées pour faciliter les explications. En revanche, pendant le fonctionnement, seules sont présentes les indications concernées.

### 1 Marque d'émission

La marque d'émission (▲) s'affiche quand la télécommande émet des signaux à destination de l'unité intérieure.

### 2 Mode de fonctionnement

Le mode de fonctionnement sélectionné est affiché. (A : Basculement automatique, ☼ : Refroidissement, ☾ : Déshumidification, ☀ : Chauffage, ☼ : Ventilateur seul)

### 3 Affichage de la température de consigne

La température de consigne est affichée (62 °F à 86 °F (17 °C à 30°C)).

Si le mode de fonctionnement est ☼ : Ventilateur seul, aucune température de consigne n'est indiquée.

### 4 Affichage de la vitesse du ventilateur FAN

La vitesse du ventilateur est indiquée. AUTO ou une des 5 vitesses possibles (LOW ■, LOW+ ■■, MED ■■■, MED+ ■■■■, HIGH ■■■■■) peut être présent.

**AUTO** est affiché quand le mode de fonctionnement est ☾ : Déshumidification.

### 5 Affichage de la minuterie TIMER et de l'heure

L'heure réglée pour la minuterie, ou l'heure actuelle, est affichée.

L'heure actuelle est toujours affichée à moins que le fonctionnement du climatiseur soit commandé par la minuterie (TIMER).

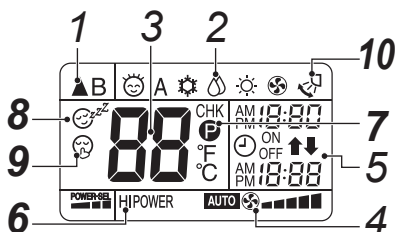

## 6 Affichage Hi POWER

Cette indication est présente dès que la pleine puissance est utilisée.

Appuyez sur la touche Hi POWER pour commander la pleine puissance, appuyez une nouvelle fois sur cette touche pour l'arrêter.

## 7 Affichage (PRESET)

Cette indication est présente au moment de mémoriser le mode préféré et après la mise en mémoire.

Ce symbole est également présent quand le mode préféré est utilisé.

## 8 Affichage (COMFORT SLEEP)

Cette indication est présente quand la minuterie d'arrêt (OFF) fonctionne et règle automatiquement la température de la pièce et la vitesse du ventilateur.

Chaque pression sur COMFORT SLEEP change l'indication affichée, comme suit 1h, 3h, 5h et 9h.

## 9 Affichage (QUIET)

Cette indication est affichée pendant le fonctionnement silencieux.

## 10 Affichage du pivotement du volet

Lorsque le volet d'air pivote vers le haut puis vers le bas, ce symbole est présent.

### NOTE

Si les deux télécommandes (sans fil et câblée) sont utilisées, les indications de l'afficheur de l'une peuvent, dans certains cas, différer de celles de l'afficheur de l'autre.

## ■ Préparation et vérification avant utilisation

### Mise en place des piles

1. Déposez le couvercle du logement des piles.
2. Introduisez 2 piles neuves (R03 [AAA]) en respectant la polarité (+) et (-).

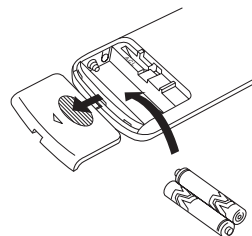

### Piles

- Pour remplacer les piles, utilisez des piles neuves (R03 [AAA]) .
- En temps normal, les piles ont une durée de service d'une année.
- Remplacez les piles si l'unité intérieure n'émet aucun bip ou si le climatiseur ne réagit pas aux ordres de la télécommande.
- Pour éviter toute anomalie, retirez les piles si vous envisagez de ne pas vous servir de la télécommande pendant un mois environ.

## 6-2. RÉGLAGE DE L'HORLOGE





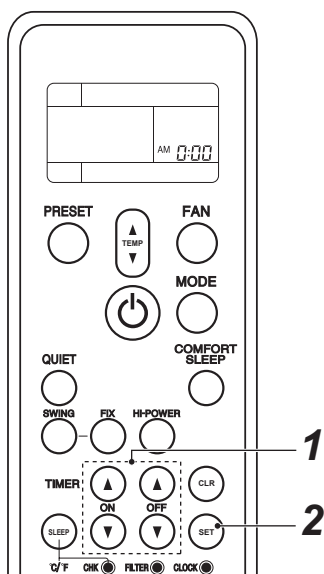

### Réglage de l'horloge

Avant de mettre le climatiseur en service, réglez l'horloge de la télécommande en procédant comme suit. L'horloge de la télécommande indique l'heure que le climatiseur soit en service ou non.

### ■ Réglage initial







Au moment où les pile sont introduites dans la télécommande, son horloge indique AM 0:00 et cette indication clignote.

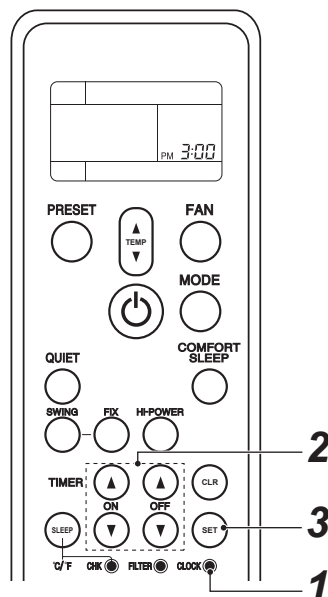

- 1** **TIMER**  ou touche   
Appuyez sur la touche TIMER  ou  pour régler l'heure.  
Chaque pression sur la touche TIMER change l'heure par pas d'une minute.  
Une pression continue sur la touche TIMER change l'heure par pas de 10 minutes.
- 2** **SET** Touche   
Appuyez sur la touche SET .  
L'heure actuelle est indiquée et l'heure commence à fonctionner.



### ■ Réglage de l'horloge



- 1** **Touche CLOCK**  
Appuyez sur la touche CLOCK  au moyen d'un instrument pointu.  
L'indication CLOCK clignote.
- 2** **TIMER**  ou touche   
Appuyez sur la touche TIMER  ou  pour régler l'heure.  
Chaque pression sur la touche TIMER change l'heure par pas d'une minute.  
Une pression continue sur la touche TIMER change l'heure par pas de 10 minutes.
- 3** **SET** Touche   
Appuyez sur la touche SET .  
L'heure actuelle est indiquée et l'heure commence à fonctionner.

### 6-3. AFFICHAGE DE LA TEMPÉRATURE EN DEGRÉS CELSIUS (°C)

La température peut être affichée en degrés Celsius (°C) si vous le désirez.

1. Appuyez sur la touche  (°C/°F) tout en maintenant la pression sur le bouton  à l'aide d'un instrument pointu.
2. La température est alors affichée en degrés Celsius (°C).

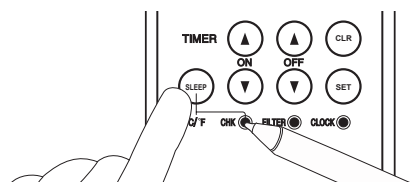

### 6-4. UTILISATION DE TÉLÉCOMMANDE

#### PRÉCAUTION

- Le climatiseur ne répond pas aux ordres de la télécommande si un rideau, une porte, etc. sont interposés sur le trajet des signaux émis par la télécommande à destination du climatiseur.
- Évitez de renverser un liquide sur la télécommande.  
N'exposez pas la télécommande à la lumière directe du soleil ni à la chaleur.
- Si le capteur infrarouge de l'unité intérieure est lui-même exposé à la lumière directe du soleil, le climatiseur ne peut pas fonctionner convenablement.  
Utilisez un rideau pour empêcher que la lumière du soleil n'atteigne le capteur.
- Si la pièce est dotée d'un éclairage fluorescent à starter électronique, les signaux émis par la télécommande peuvent être perturbés. Si vous envisagez l'usage de ce genre d'éclairage, consultez le distributeur.
- Si d'autres appareils électriques perturbent le fonctionnement de la télécommande, déplacez ces appareils ou consultez le distributeur.

### ■ Emplacement de la télécommande

- Tenez la télécommande de manière que ses signaux puissent atteindre le capteur de l'unité intérieure (la distance ne doit pas dépasser 23' (7 m)).
- Quand le climatiseur fonctionne sous contrôle de la minuterie, la télécommande émet automatiquement un signal vers l'unité intérieure le moment venu.  
Si vous avez placé la télécommande dans un endroit tel que le signal émis ne peut pas atteindre le capteur, un retard de 15 minutes peut survenir.

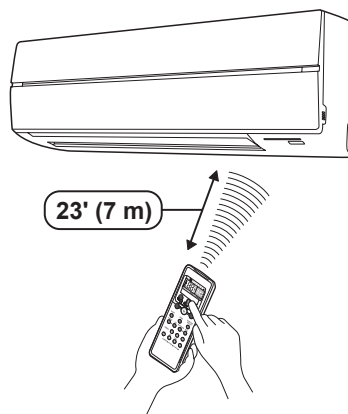

### ■ Support de télécommande

#### Pose du support de télécommande

- Avant de fixer le support de télécommande sur un mur ou un poteau, assurez-vous que de la position envisagée les signaux émis par la télécommande sont reçus par le climatiseur.

#### Pose et retrait de la télécommande

- Pour poser la télécommande, tenez-la parallèle au support puis engagez-la à fond dans ce dernier. Pour extraire la télécommande, faites-la glisser soigneusement hors de son support.

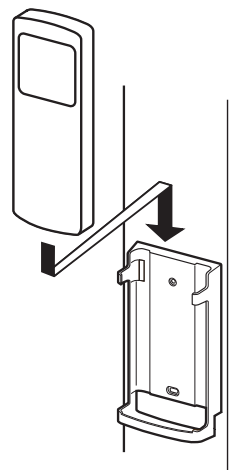

## 6-5. TÉLÉCOMMANDE SANS FIL

### ■ Refroidissement, chauffage, ventilation seule

#### Démarrer

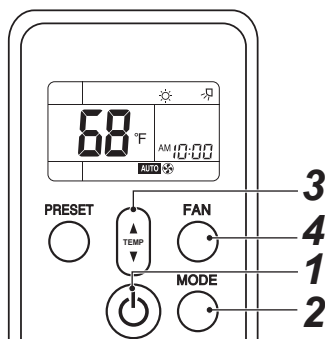

- 1 Touche ON/OFF (⏻)**  
Appuyez sur cette touche pour démarrer le climatiseur.
- 2 Touche MODE**  
Sélectionnez Refroidissement ☀️, Chauffage ☀️ ou Ventilation 🌀.
- 3 Touche de température de consigne (⬆️/⬆️)**  
Cette touche permet de régler la température de consigne.  
Si le climatiseur est en mode ventilation seule, la température n'est pas affichée.
- 4 Touche FAN**  
Sélectionnez la vitesse **AUTO** LOW ■, LOW<sup>+</sup> ■■■, MED ■■■■, MED<sup>+</sup> ■■■■■, HIGH ■■■■■■.

- Le témoin ⏻ OPERATION (vert) de l'afficheur de l'unité intérieure s'éclaire. Le fonctionnement commence réellement environ 3 minutes plus tard.  
(Si vous sélectionnez le mode ventilation seule, le climatiseur démarre immédiatement.)
- 🌀 : Le mode ventilation seule n'agit pas sur la température.
- La vitesse du ventilateur **AUTO** est la même que HIGH ■■■■■■.  
En conséquence, n'effectuez que les opérations **1**, **2** et **4** pour sélectionner ce mode.

#### Arrêter

##### Touche ON/OFF (⏻)

Appuyez sur cette touche pour arrêter le climatiseur.

### ■ Déshumidification

#### Démarrer

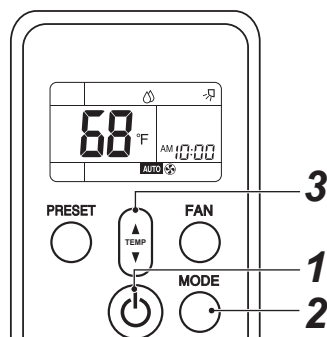

- 1 Touche ON/OFF (⏻)**  
Appuyez sur cette touche pour démarrer le climatiseur.
  - 2 Touche MODE**  
Sélectionnez DRY 🌧️.
  - 3 Touche de température de consigne (⬆️/⬆️)**  
Cette touche permet de régler la température de consigne.
- La vitesse du ventilateur est **AUTO**
  - Le témoin ⏻ OPERATION (vert) de l'afficheur de l'unité intérieure s'éclaire et le fonctionnement commence environ 3 minutes plus tard.

#### Arrêter

##### Touche ON/OFF (⏻)

Appuyez sur cette touche pour arrêter le climatiseur.

## ■ Fonctionnement automatique (basculement automatique)

### Démarrer

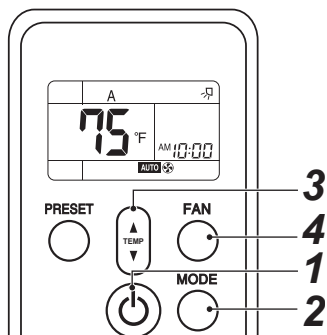

- 1 Touche ON/OFF (⏻)**  
Appuyez sur cette touche pour démarrer le climatiseur.
- 2 Touche MODE**  
Sélectionnez A.
- 3 Touche de température de consigne (▲/▼)**  
Cette touche permet de régler la température de consigne.
- 4 Touche FAN**  
Sélectionnez la vitesse **AUTO** LOW ■, LOW<sup>+</sup> ■■■, MED ■■■■, MED<sup>+</sup> ■■■■■, HIGH ■■■■■■.

- Le témoin (⏻) OPERATION (vert) de l'afficheur de l'unité intérieure s'éclaire.  
Le mode de fonctionnement est choisi en fonction de la température de la pièce et le démarrage a lieu environ 3 minutes plus tard.
- Si le mode "A" n'est pas confortable, choisissez manuellement d'autres conditions.

### Arrêter

#### Touche ON/OFF (⏻)

Appuyez sur cette touche pour arrêter le climatiseur.

## ■ Fonctionnement commandé par la minuterie

Utilisez la télécommande câblée pour régler la minuterie si cette télécommande doit également être utilisée.

### Minuterie de mise en marche (ON) et minuterie d'arrêt (OFF)

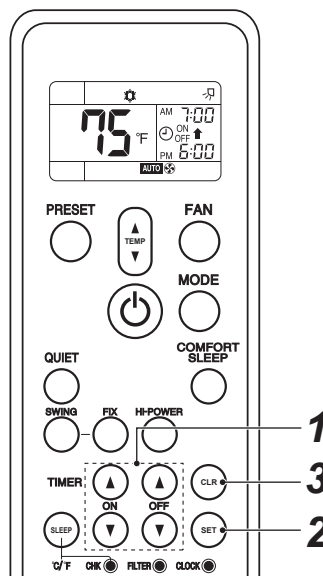

### Réglage de la minuterie

- 1 Touche ON/OFF TIMER (⏻ ou ⏻)**  
Appuyez sur la touche ON ou sur la touche OFF TIMER selon ce qui est requis.
  - Le réglage actuel de la minuterie s'affiche et clignote en même temps que ON/OFF.  
Réglez l'heure de la minuterie comme il convient. Chaque pression sur la touche TIMER change l'heure par pas de 10 minutes.  
Une pression continue sur la touche TIMER change l'heure par pas d'une heure.
- 2 Touche SET (SET)**  
Appuyez sur la touche SET (SET) pour valider le réglage.  
La minuterie indique l'heure réglée et commence à fonctionner.

### Annulation de la minuterie

- 3 Touche CLR (CLR)**  
Appuyez sur la touche CLR (CLR) pour annuler le réglage de la minuterie.

## ⚠ PRÉCAUTION

- Quand le climatiseur fonctionne sous contrôle de la minuterie, la télécommande émet automatiquement un signal de minuterie vers l'unité intérieure le moment venu. En conséquence, conservez la télécommande dans un endroit tel que le signal émis puisse atteindre l'unité intérieure. Dans le cas contraire, un retard de 15 minutes survient.
- Si vous n'appuyez pas sur la touche SET (SET) dans les 30 secondes qui suivent le réglage de l'heure, ce réglage est ignoré.

Après avoir choisi le fonctionnement sous contrôle de la télécommande, les réglages sont conservés par la télécommande.

Cela veut dire que le climatiseur se mettra en marche ou s'arrêtera dans les mêmes conditions lorsque vous appuierez sur la touche ON/OFF de la télécommande.

Si l'heure clignote, vous ne pouvez pas régler la minuterie.

Suivez les instructions de la section "RÉGLAGE DE L'HORLOGE" puis régler la minuterie.

## Réglage combiné (Réglage simultané de la minuterie ON et de la minuterie OFF)

### Minuterie d'arrêt (OFF) → Minuterie de mise en marche (ON) (Marche → Arrêt → Marche)

Cette fonctionnalité est utile pour arrêter le climatiseur alors que vous êtes déjà au lit et le mettre en marche le matin alors que vous êtes encore au lit, ou toute autre situation similaire.

Exemple:

Pour arrêter le climatiseur le soir et le remettre en marche le lendemain matin.

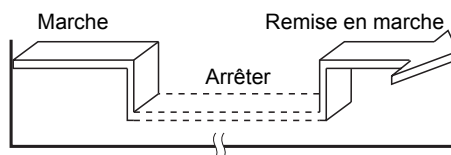

#### ▼ Réglage combiné de la minuterie

1. Appuyez sur la touche OFF TIMER (OFF) pour régler la minuterie OFF.
2. Appuyez sur la touche ON TIMER (ON) pour régler la minuterie ON.
3. Appuyez sur la touche SET (SET).

### Minuterie de mise en marche (ON) → Minuterie d'arrêt (OFF) (Arrêt → Marche → Arrêt)

Vous pouvez également utiliser cette fonctionnalité pour mettre en marche le climatiseur un peu avant de vous lever et l'arrêter à l'heure où vous quitter votre domicile.

Exemple:

Pour mettre en marche le climatiseur le matin tôt et l'arrêter un peu plus tard.

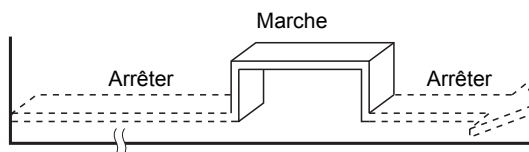

#### ▼ Réglage combiné de la minuterie





1. Appuyez sur la touche ON TIMER (ON) pour régler la minuterie ON.
2. Appuyez sur la touche OFF TIMER (OFF) pour régler la minuterie OFF.
3. Appuyez sur la touche SET (SET).

- Des deux minuteries, minuterie ON et minuterie OFF, la première à agir est celle dont le réglage est le plus proche de l'heure actuelle.
- Si les deux minuteries sont réglées sur la même heure, aucune n'agit. Le climatiseur peut s'arrêter de fonctionner.

### Réglage combiné utilisé chaque jour (Réglage simultané de la minuterie ON et de la minuterie OFF et utilisation quotidienne)

Cette fonctionnalité est utile quand le réglage combiné doit être utilisé chaque jour pareillement.

#### ▼ Réglage combiné de la minuterie

1. Appuyez sur la touche ON TIMER  pour régler la minuterie ON.
  2. Appuyez sur la touche OFF TIMER  pour régler la minuterie OFF.
  3. Appuyez sur la touche SET .
  4. À l'issue de l'opération 3, une flèche (↑ ou ↓) clignote pendant 3 secondes; appuyez sur la touche SET  tandis qu'une des flèches clignote.
- Lorsque le réglage combiné est en service pour chaque jour, les deux flèches (↑, ↓) sont présentes sur l'afficheur.

### Annulation du fonctionnement sous contrôle de la minuterie

Appuyez sur la touche CLR .

### Affichage de l'heure

Quand le fonctionnement du climatiseur est sous contrôle de la minuterie (minuterie ON-OFF, OFF-ON, OFF), l'heure n'est plus indiquée sur l'afficheur et remplacée par l'heure à laquelle est réglée la minuterie. Pour connaître l'heure actuelle, appuyez brièvement sur la touche SET; l'heure actuelle apparaît pendant environ 3 secondes.

## ■ Fonctionnement à pleine puissance (Hi POWER)

- Le mode Hi POWER agit automatiquement sur la température de la pièce, le flux d'air et le mode opératoire de manière que la pièce soit rapidement rafraîchie ou chauffée.

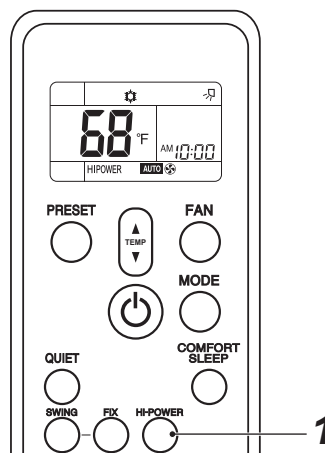

### Adoption du mode Hi POWER

#### 1 Touche Hi POWER

Appuyez sur la touche Hi POWER après avoir mis le climatiseur en fonctionnement. À ce moment-là, l'indication "Hi POWER" apparaît sur la télécommande.

### Annulation du mode Hi POWER

#### 1 Touche Hi POWER

Appuyez une nouvelle fois sur la touche Hi POWER. À ce moment-là, l'indication "Hi POWER" disparaît de la télécommande.

## PRÉCAUTION

- Le mode Hi POWER ne peut pas être adopté si le climatiseur est en mode DÉSHUMIDIFICATION, VENTILATEUR SEUL ou MINUTERIE ON en attente.
- Le mode Hi POWER n'est pas disponible en montage groupé.  
Lorsque le signal Hi POWER est émis à destination de l'unité intérieure gérant un groupe, un bip est émis mais le mode Hi POWER est ignoré. En ce cas, abandonnez le mode Hi POWER.



## ■ Fonctionnement silencieux

- Le mode QUIET est silencieux parce que la vitesse du ventilateur est automatiquement réglée à la valeur la plus basse.

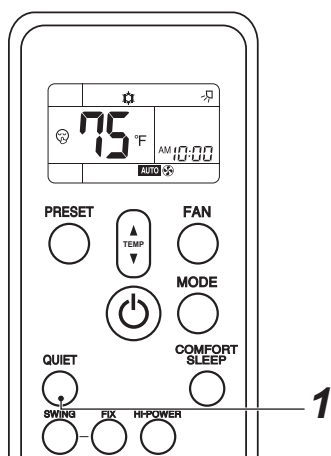

### Adoption du mode QUIET

#### 1 Touche QUIET

Appuyez sur la touche QUIET après avoir mis le climatiseur en fonctionnement. À ce moment-là, l'indication  apparaît sur la télécommande.

### Annulation du mode QUIET

#### 1 Touche QUIET

Appuyez une nouvelle fois sur la touche QUIET. À ce moment-là, l'indication  disparaît de la télécommande.

## ⚠ PRÉCAUTION

Le mode QUIET ne peut pas être adopté en mode DÉSHUMIDIFICATION.

### NOTE

Dans certaines conditions, le mode silencieux peut être incapable de rafraîchir ou de chauffer suffisamment du fait de la faible vitesse du ventilateur.

## ■ Fonctionnement préféré

Réglez le fonctionnement tel que vous le préférez et utilisez ce mode ultérieurement. Le réglage (sauf la direction du flux d'air) est mis en mémoire par le climatiseur et peut être rappelé à tout moment.

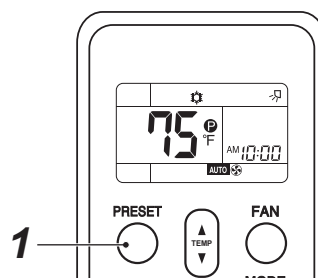

Sélectionnez le fonctionnement préféré.

#### 1 Appuyez sur la touche PRESET pendant 3 secondes pour mettre en mémoire le réglage.

Le symbole  s'affiche.

Lorsque vous appuyez sur cette touche, le réglage mis en mémoire est adopté.

## ■ Réglage pour un sommeil reposant

Le mode COMFORT SLEEP est un fonctionnement sous contrôle de la minuterie OFF pour lequel la température et la vitesse du ventilateur sont automatiquement réglées.

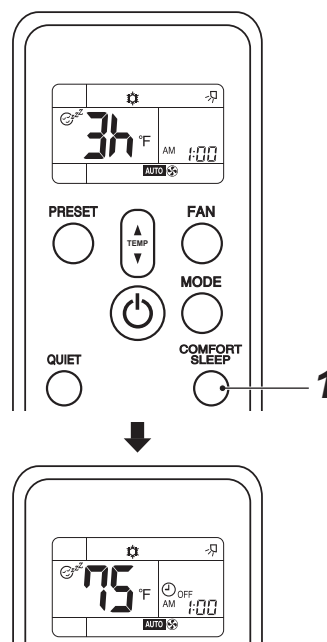

#### 1 Appuyez sur la touche COMFORT SLEEP. Sélectionnez 1, 3, 5 ou 9 heures comme réglage de la minuterie OFF.

## ⚠ PRÉCAUTION

Le mode COMFORT SLEEP ne peut pas être adopté avec DÉSHUMIDIFICATION ni VENTILATEUR SEUL.

### NOTE

- Pendant le refroidissement, la température de consigne augmente automatiquement de 1 degré/heure au cours de 2 heures (maximum 2 degrés d'augmentation). Pendant le chauffage, la température de consigne diminue.
- En fonctionnement groupé, la température de la pièce et la vitesse du ventilateur ne sont pas automatiquement réglées. Seule la minuterie d'arrêt fonctionne.

## ■ Fonctionnement de la minuterie d'arrêt

Pour démarrer la minuterie de sommeil (minuterie OFF)

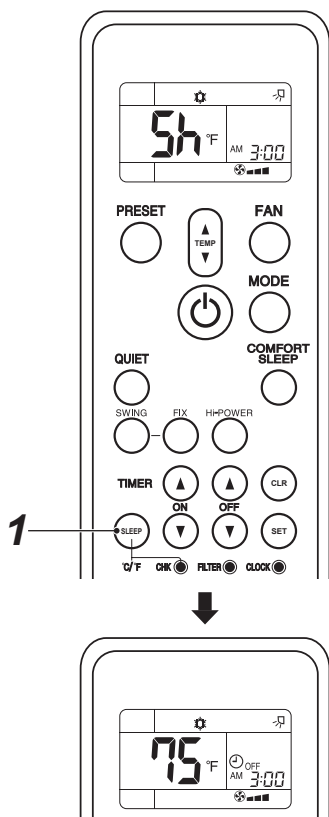

### 1 Appuyez sur la touche SLEEP.

Sélectionnez 1, 3, 5 ou 9 heures comme réglage de la minuterie OFF.

## ■ Réglage de la direction du flux d'air

- Réglez la direction du flux d'air comme il convient. Dans le cas contraire, le flux d'air peut provoquer un inconfort ou empêcher que la température de la pièce soit uniforme.
- Réglez le flux d'air dans le plan vertical au moyen de la télécommande.
- Réglez manuellement le flux d'air dans le plan horizontal.

### Réglage dans le plan vertical

Quand vous choisissez le mode AUTO ou A, le climatiseur règle de lui-même le flux d'air dans le plan vertical.

### Pour adopter une direction donnée de flux d'air

Effectuez ce réglage alors que le climatiseur fonctionne.

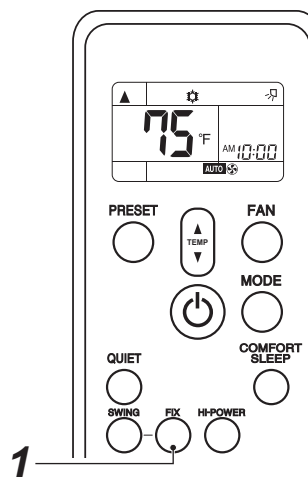
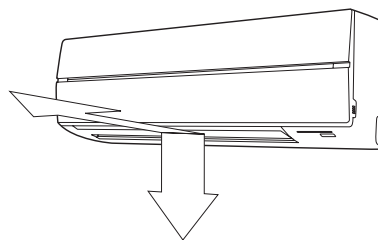

### 1 Touche FIX

Appuyez sur la touche FIX de la télécommande, brièvement ou de manière continue, pour commander la position du volet d'air.

- Lors des mises en marche suivantes, le flux d'air vertical est automatiquement déterminé par le réglage du volet d'air que vous avez réalisé au moyen de la touche FIX.

### NOTE

L'angle du volet d'air vertical diffère selon que le climatiseur rafraîchit, déshumidifie ou chauffe.

## Pour obtenir un balayage du flux d'air

Effectuez ce réglage alors que le climatiseur fonctionne.

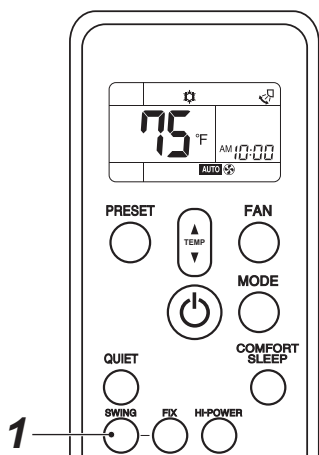
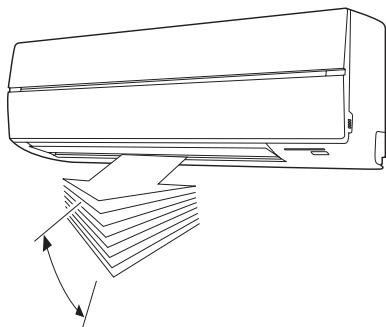

### 1 Touche SWING

Appuyez sur la touche SWING de la télécommande.

- Pour arrêter le balayage, appuyez sur la touche SWING.

## ⚠ PRÉCAUTION

- Les touches FIX et SWING ne jouent aucun rôle quand le climatiseur n'est pas en fonctionnement (y compris lorsque la minuterie ON est réglée).
- Ne faites pas fonctionner le climatiseur de nombreuses heures flux d'air dirigé vers le bas en mode refroidissement ou déshumidification. En effet, l'humidité peut alors se condenser sur la surface du volet d'air vertical et des gouttes se former.
- Ne manœuvrer pas à la main le volet d'air vertical. Utilisez pour cela la touche FIX. Tout déplacement à la main peut entraîner ultérieurement une anomalie de fonctionnement.  
Si le volet d'air ne fonctionne pas correctement, arrêtez le climatiseur puis remettez-le en marche.
- Si vous démarrez le climatiseur immédiatement après l'avoir arrêté, environ 10 secondes peuvent être nécessaires avant que le volet d'air vertical ne fonctionne.
- Le fonctionnement du volet d'air est restreint en montage groupé. (Reportez-vous à "8. FONCTIONNEMENT RESTREINT EN MONTAGE GROUPE")

## ■ Réglage dans le plan horizontal

### Préparation

- Saisissez le levier des volets horizontaux et réglez-le comme il convient.
- Vous pouvez manœuvrer le levier vers la droite ou vers la gauche.

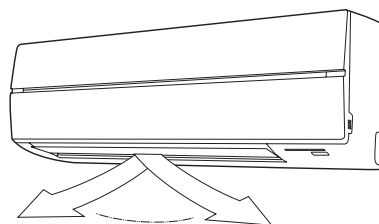

## 7. TÉLÉCOMMANDE CÂBLÉE

Cette télécommande peut contrôler le fonctionnement de 8 unités intérieures.

Cette télécommande comprend deux parties: l'afficheur et les commandes.

### ■ Afficheur

Toutes les indications pouvant apparaître figurent sur l'illustration ci-dessous. En temps normal, seules les indications concernées sont visibles.

- Lorsque le disjoncteur est fermé pour la première fois, **SETTING** clignote sur l'afficheur de la télécommande.
  - Pendant le clignotement, le modèle est automatiquement confirmé.
- Attendez que **SETTING** ait disparu pour utiliser la télécommande.

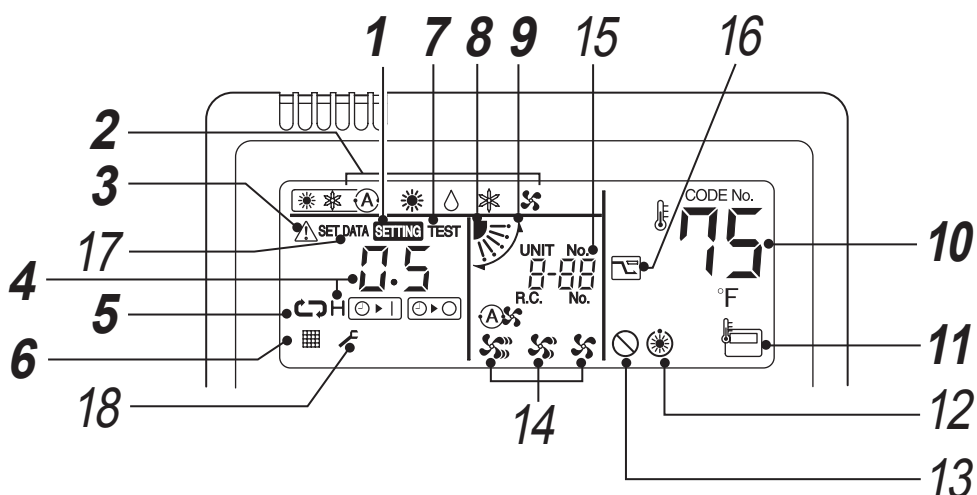
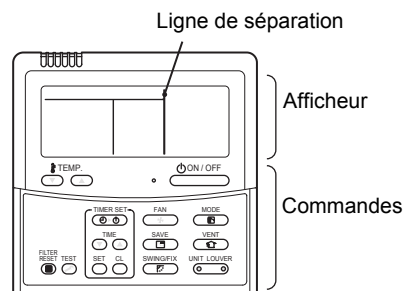

#### 1 Affichage SETTING

Il est présent pendant le réglage de la minuterie, etc.

#### 2 Mode de fonctionnement

Le mode de fonctionnement sélectionné est affiché.

#### 3 Affichage d'erreur

Il est présent si le dispositif de sécurité a été actionné ou si une erreur s'est produite.

#### 4 Affichage de la minuterie

En cas d'anomalie, un code d'erreur apparaît.

#### 5 Affichage du mode de la minuterie

Le mode de la minuterie est visible ici.

#### 6 Affichage du filtre

Le symbole  apparaît quand le filtre doit être nettoyé.

#### 7 Affichage de marche d'essai (TEST)

Il apparaît pendant une marche d'essai.

#### 8 Affichage de la position du volet d'air

Il indique la position du volet d'air.

#### 9 Affichage du pivotement du volet

Il apparaît quand le volet d'air pivote.

#### 10 Affichage de la température de consigne

La température de consigne sélectionnée est affichée.

#### 11 Affichage du capteur de télécommande

Il apparaît quand le capteur de télécommande est utilisé.

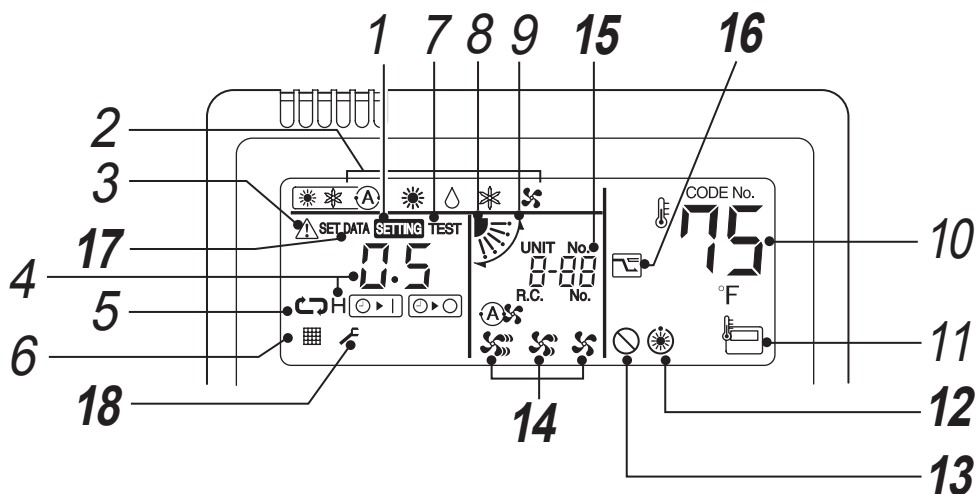

### 12 Affichage de préchauffage

Il apparaît en mode de chauffage ou lors d'un cycle de dégivrage.

Quand cette indication est présente, le ventilateur s'arrête.

### 13 Affichage de fonction indisponible

Il apparaît quand la fonction demandée n'existe pas sur le modèle.

### 14 Affichage de la vitesse du ventilateur

La vitesse sélectionnée est affichée.

(AUTO)   
 (HIGH)   
 (MED.)   
 (LOW) 

### 15 Affichage du numéro d'unité

Il indique le numéro de l'unité intérieure sélectionnée.

Il indique également tout code d'erreur concernant les unités intérieures ou extérieures.

### 16 Affichage du mode d'économie d'énergie

Limite la vitesse du compresseur (capacité) pour économiser l'énergie.

### 17 SET DATA

Cette indication apparaît lors d'un réglage avancé.









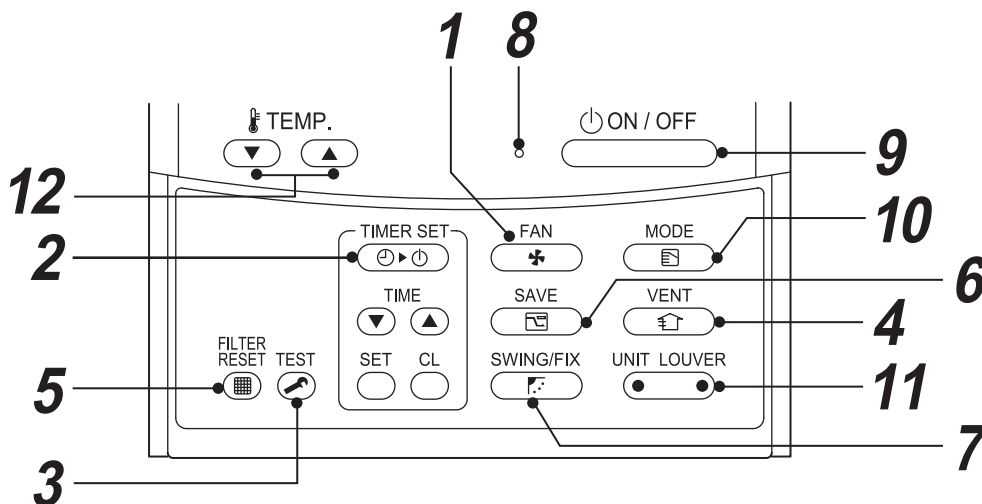







### 18 Affichage d'entretien

## ■ Commandes

Utilisez les touches pour sélectionner le fonctionnement désiré.

- Les réglages sont mis en mémoire et il est inutile de les reprendre à moins qu'ils ne doivent être modifiés. Le climatiseur est mis en fonctionnement en appuyant sur la touche .



- Touche**  Elle sélectionne la vitesse du ventilateur.
- Touche**  Elle permet de régler la minuterie.
- Touche**  Elle est utilisée pour l'entretien. (En temps normal, n'appuyez pas sur cette touche.)
- Touche**  Elle est prévue pour le cas où un lot de ventilation forcée (disponible dans le commerce) est connecté.
  - Si "  " s'affiche sur la télécommande quand vous appuyez sur la touche de ventilation, cela veut dire que le lot de ventilation forcée n'est pas connecté.
- Touche**  Elle efface l'indication "  " après nettoyage du filtre.
- Touche**  Elle commande le mode d'économie d'énergie.
- Touche**  Utilisez cette touche pour mettre en service, ou non, le pivotement du volet d'air.
- Témoin de fonctionnement** Il est éclairé et de couleur verte quand le climatiseur fonctionne. Il clignote si le dispositif de sécurité a été actionné ou si une erreur s'est produite.
- Touche**  Le climatiseur est mis en marche quand vous appuyez sur cette touche; il est arrêté quand vous appuyez à nouveau. Lorsque le climatiseur est arrêté, le témoin de fonctionnement est éteint et aucune indication n'est visible.
- Touche**  Elle sélectionne le mode de fonctionnement.
- Touche**  Elle sélectionne un unité (gauche) ou un volet d'air (droite).  
**UNIT:** Elle sélectionne une unité intérieure pour le réglage de la direction du volet d'air quand plusieurs unités intérieures sont sous contrôle de la même télécommande.  
**LOUVER:** Aucun rôle
- Touche**  Elle règle la température de consigne. Sélectionnez la température de consigne en appuyant sur  TEMP.  ou sur  TEMP. .

### OPTION:

#### Capteur de télécommande

En principe, le capteur de température de l'unité intérieure détecte la température de la pièce. La température à proximité de la télécommande peut aussi être détectée.

Pour de plus amples détails, consultez le distributeur.

## 7-1. BONNE UTILISATION DU CLIMATISEUR

- À l'occasion de la première utilisation du climatiseur ou d'un changement de réglage, procédez comme suit. Les réglages sont conservés par la mémoire et affichés chaque fois que l'appareil est mis en marche en appuyant sur la touche .

### ■ Préparation

- Lorsque le disjoncteur est fermé, la ligne de séparation apparaît sur l'afficheur de la télécommande.
- \* Après la fermeture du disjoncteur, les touches de la télécommande sont inopérantes pendant environ une minute; ce n'est pas une anomalie.

### CARACTÉRISTIQUES REQUISES



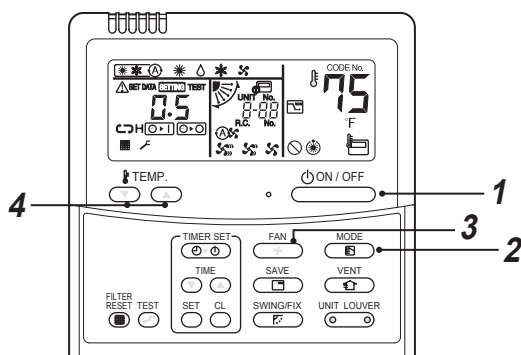

- Pour remettre en marche le climatiseur après une longue interruption de service, fermez le disjoncteur au moins 12 heures avant l'heure prévue pour la mise en fonctionnement.

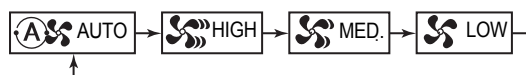

### 3 Sélectionnez la vitesse du ventilateur au moyen de la touche “”.

Chaque pression sur cette touche modifie l'indication affichée, comme suit.



- Si la vitesse du ventilateur est “ AUTO”, elle varie en fonction de la différence entre le point de consigne et la température de la pièce.
- En mode chauffage, si la température de la pièce est insuffisante avec “ LOW”, sélectionnez “ MED.” ou “ HIGH”.
- Le capteur de température détecte la température de l'air qui retourne dans l'unité intérieure, laquelle n'est pas nécessairement la même que celle de la pièce et dépend des conditions d'installation.
- Le point de consigne est la valeur souhaitée de température.
- ( “AUTO” ne peut pas être choisi en mode VENTILATION.)

### Démarrer

#### 1 Appuyez sur la touche .

Le témoin de fonctionnement s'éclaire et le climatiseur commence à fonctionner.

#### 2 Sélectionnez un mode de fonctionnement au moyen de la touche “.

Chaque pression sur cette touche modifie l'indication affichée, comme suit.

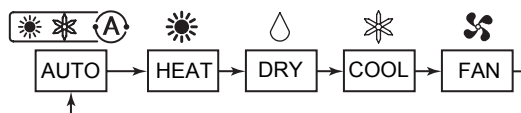

#### 4 Sélectionnez la température de consigne au moyen de la touche “TEMP. ” ou “TEMP. .

### Arrêter

Appuyez sur la touche .

Le témoin de fonctionnement s'éteint et le climatiseur cesse de fonctionner.

**NOTE****Basculement automatique**

- En mode automatique, le climatiseur sélectionne son fonctionnement (refroidissement, chauffage ou ventilation) en fonction de la température de consigne.
- Si le mode automatique n'est pas confortable, choisissez manuellement d'autres conditions.

**Refroidissement**

- En cas de demande de refroidissement, le démarrage a lieu environ une minute après la sélection de ce mode.

**Chauffage**

- En cas de demande de chauffage, le démarrage a lieu environ 3 à 5 minutes après la sélection de ce mode.
- Après arrêt du chauffage, le ventilateur peut encore tourner pendant environ 30 secondes.
- Lorsque la pièce a atteint la température désirée et que l'unité extérieure s'arrête, le ventilateur de l'unité intérieure tourne à vitesse extrêmement basse et celui de l'unité extérieure à vitesse basse.

Au cours d'un dégivrage, le ventilateur est arrêté pour que de l'air froid ne soit pas soufflé dans la pièce.

(L'indication de préchauffage “” s'affiche.)

**Démarrage après un arrêt**

- Pour protéger le compresseur, le démarrage ne peut pas avoir lieu dans les 3 minutes suivant un arrêt.



## 7-2. FONCTIONNEMENT COMMANDÉ PAR LA MINUTERIE

- Il existe trois modes de fonctionnement commandé par la minuterie. (Il est possible de régler la minuterie pour les 168 heures à venir.)

Minuterie OFF : Le climatiseur s'arrête lorsque l'heure réglée est atteinte.

Minuterie OFF quotidienne : Le climatiseur s'arrête chaque jour lorsque l'heure réglée est atteinte.

Minuterie ON : Le climatiseur se met en marche lorsque l'heure réglée est atteinte.

### ■ Fonctionnement commandé par la minuterie

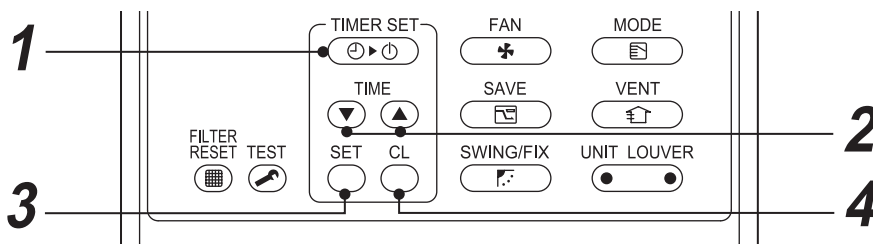

#### Réglage

#### 1 Appuyez sur la touche **TIMER SET**.

Chaque pression change le mode de la minuterie.

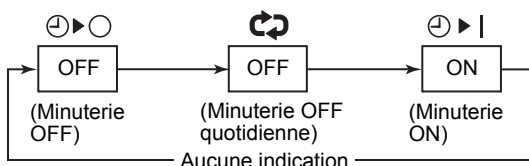

- et l'affichage de la minuterie clignotent.

#### 2 Appuyez sur la touche **TIME** pour sélectionner l'heure à régler.

- Chaque pression sur **▲** augmente l'heure de 0,5 heure (30 minutes).
- Si l'heure à régler est plus de 24 heures plus tard, le réglage peut s'effectuer par pas d'une heure.
- Le réglage maximum est 168 heures, c'est-à-dire 7 jours plus tard.
- La télécommande affiche l'heure réglée sous la forme d'heures (entre 0,5 et 23,5 heures) <sup>(\*)1</sup> ou d'un nombre de jours et d'heures (24 heures ou plus) <sup>(\*)2</sup>, comme indiqué ci-dessous.
- Chaque pression sur **▼** diminue l'heure de 0,5 heure (30 minutes) (entre 0,5 et 23,5 heures) ou d'une heure (entre 24 et 168 heures).

#### Exemple d'affichage sur la télécommande

- Dans le cas de 23,5 heures <sup>(\*)1</sup>



- Dans le cas de 34 heures <sup>(\*)2</sup>



1d signifie 1 jour (24 heures).

10h signifie 10 heures. (Total 34 heures)

#### 3 Appuyez sur la touche **SET**.

- L'indication **SETTING** disparaît et l'heure réglée apparaît sur le télécommande tandis que **▶|** ou **▶|** clignote. (Lorsque la minuterie ON est active, l'heure réglée et l'indication de minuterie ON **▶|** sont présents tandis que les autres indications disparaissent.)

#### 4 Annulation du fonctionnement sous contrôle de la télécommande

##### Appuyez sur la touche **ON/OFF**.

L'affichage de la minuterie s'éteint.

#### NOTE

- Lorsque le fonctionnement s'arrête parce que l'heure réglée est atteinte, la minuterie OFF quotidienne se met en service en appuyant sur la touche **ON/OFF** et arrête le fonctionnement quand l'heure réglée de la minuterie est atteinte.
- Si vous appuyez sur la touche **SWING/FIX** alors que la minuterie OFF du climatiseur est active, l'indication de la minuterie disparaît puis réapparaît environ 5 secondes plus tard. Cela est normal et ne dénote pas une anomalie de la télécommande.

## 7-3. ORIENTATION DU VOLET D'AIR

Pour obtenir les meilleurs refroidissement ou chauffage, réglez le volet d'air comme il convient. Pour le refroidissement, le volet doit être orienté de manière que le flux soit horizontal. Pour le chauffage, il doit être orienté vers le sol de façon que l'air chaud ne s'accumule pas près du plafond.

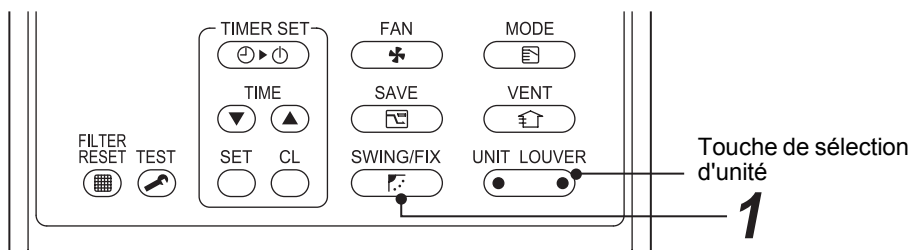

### ⚠ PRÉCAUTION

Orientez le volet à l'horizontale pendant le refroidissement.  
Si le volet est alors orienté vers le bas, l'humidité se condense sur le volet et goutte.

#### Orientation du volet d'air

**1** Appuyez sur la touche  tandis que le climatiseur fonctionne.

Chaque pression change l'orientation du volet.

#### **En mode HEAT**

Orientez le volet vers le bas.

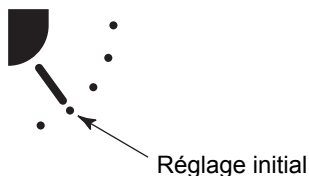

#### **En mode COOL/DRY**

Orientez le volet horizontalement.

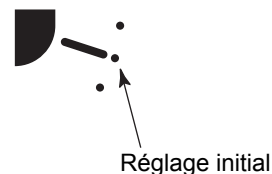

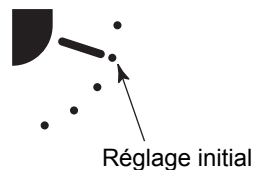

#### **En mode FAN**

Sélectionnez la direction du flux d'air désirée.



#### Démarrer le pivotement du volet

**1** Appuyez sur la touche , réglez le volet dans la position la plus basse puis appuyez une nouvelle fois sur la touche

.  
Le symbole SWING  s'affiche et le volet pivote automatiquement.

#### Affichage pendant le pivotement

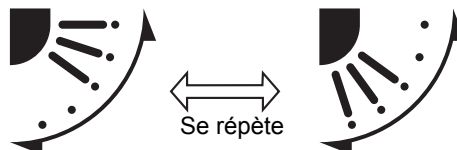

#### Arrêter le pivotement du volet



**1** Appuyez sur la touche  quand le volet a la position désirée et tandis qu'il pivote.

- Lorsque vous appuyez ensuite sur la touche , le volet peut à nouveau prendre la position la plus haute.
- En mode COOL/DRY, le volet ne s'arrête pas tandis qu'il effectue une course vers le bas. Quand le volet fait une course vers le bas, il s'arrête à la troisième position en partant de la plus haute.

#### Affichage après arrêt du pivotement



## Sélection d'unité

- Quand plusieurs unités intérieures sont sous le contrôle d'une seule télécommande câblée, l'orientation du volet d'air peut être réglée pour l'ensemble des appareils ou pour chaque appareil individuellement.
- Pour régler l'orientation du volet d'air d'une unité donnée, appuyez sur la touche  de manière à afficher le numéro de l'unité intérieure concernée. Cela fait, réglez l'orientation du volet de cette unité en procédant comme il a été dit ci-dessus.
- Si aucun numéro d'unité n'est affiché, le réglage concerne alors simultanément toutes les unités du montage groupé.
- Chaque pression sur la touche  (côté gauche) change l'indication affichée, comme suit:

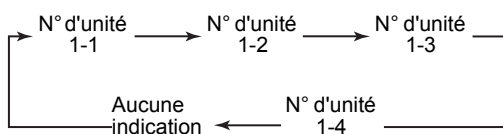

## 8. FONCTIONNEMENT RESTREINT EN MONTAGE GROUPE

### NOTE

Montage groupé: le fonctionnement de plusieurs climatiseurs est géré simultanément.

Unité intérieure principale: c'est l'appareil qui "représente" l'ensemble d'un montage groupé. Elle reçoit les ordres de la télécommande câblée et les transfert ensuite aux autres unités.

(L'unité intérieure principale reçoit les signaux ON/OFF provenant de la télécommande sans fil.)

Unité intérieure esclave: toute unité intérieure autre que l'unité principale est dite unité esclave.

La télécommande câblée (vendue séparément) est nécessaire au contrôle d'un montage groupé.

### ▼ Exemple de montage groupé

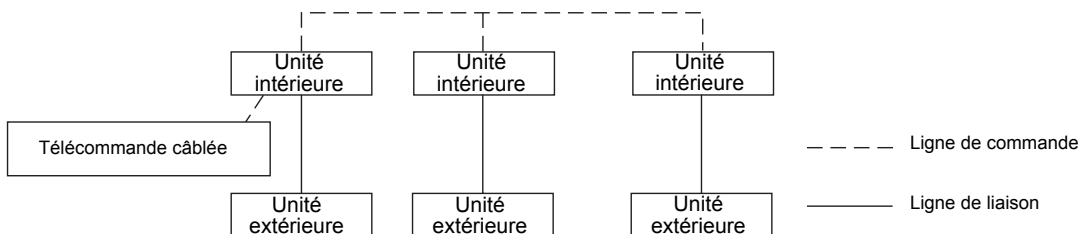

### ⚠ PRÉCAUTION

Lorsque les unités intérieures forment un montage groupé:

#### 1. Le mode Hi POWER n'est pas disponible.

Lorsque le signal Hi POWER est émis par la télécommande sans fil, le bip de réception produit par l'unité intérieure est perceptible et l'affichage sur la télécommande sans fil est modifié. Toutefois, l'unité intérieure ignore ce signal et ne passe pas en mode Hi POWER. Rétablissez les indications convenables de la télécommande sans fil en appuyant sur la touche Hi POWER.

#### 2. COMFORT SLEEP

Lorsque le signal COMFORT SLEEP est émis par la télécommande sans fil, le bip de réception produit par l'unité intérieure est perceptible et l'affichage sur la télécommande sans fil est modifié, comme dans le cas de Hi POWER. Toutefois, la température de consigne et la vitesse du ventilateur ne sont pas automatiquement réglées. Seule la minuterie d'arrêt fonctionne.

#### 3. Seule l'unité intérieure principale peut être contrôlée par la télécommande sans fil et passer en situation temporaire (TEMPORARY).

Pour agir sur un climatiseur, la télécommande sans fil doit adresser les ordres à l'unité intérieure principale. Quelle est l'unité intérieure principale et quelles sont les unités intérieures esclaves se décide lors des attributions d'adresses au moment de l'installation. Les unités intérieures esclaves ne reçoivent pas les signaux de la télécommande sans fil.

Le climatiseur ne fonctionne pas même si vous appuyez sur la touche  d'une unité intérieure esclave. (Certaines unités intérieures esclaves peuvent recevoir les ordres SWING et FIX, mais les réglages qu'ils entraînent ne sont réalisés que sur l'unité intérieure qui reçoit les signaux.)

(Si vous utilisez la télécommande sans fil, seule l'unité intérieure principale reçoit le signal SWING. Si le signal SWING est émis vers une unité intérieure esclave, 3 bips sont émis par cette unité pour signaler qu'elle ignore l'ordre.

En mode FIX, les unités intérieures principale et esclaves opèrent d'elles-mêmes.

Si vous utilisez la télécommande câblée, la direction du flux d'air peut être réglée individuellement pour chaque climatiseur après l'avoir sélectionné.)

#### 4. Le témoin TIMER ne s'éclaire que sur l'unité intérieure principale quand la minuterie a été réglée au moyen de la télécommande sans fil.

Si la minuterie est réglée au moyen de la télécommande câblée, le témoin TIMER des unités intérieures ne s'éclaire pas.

## 9. SITUATION TEMPORAIRE

### ■ Situation temporaire

Cette fonction permet de gérer le climatiseur alors que vous avez égaré la télécommande ou que ses piles sont épuisées.

- Appuyez une fois sur la touche  (pendant moins de 3 secondes) pour démarrer le climatiseur.
- Le dernier ordre émis par la télécommande sans fil est exécuté. (Si vous n'utilisez pas la télécommande sans fil, les appareils dotés de la fonction de basculement automatique (refroidissement/chauffage) fonctionnent en mode "A", et ceux qui n'en sont pas pourvus fonctionnent en mode refroidissement (la température de consigne est alors 75 °F (24 °C) et la vitesse du ventilateur est HIGH).)

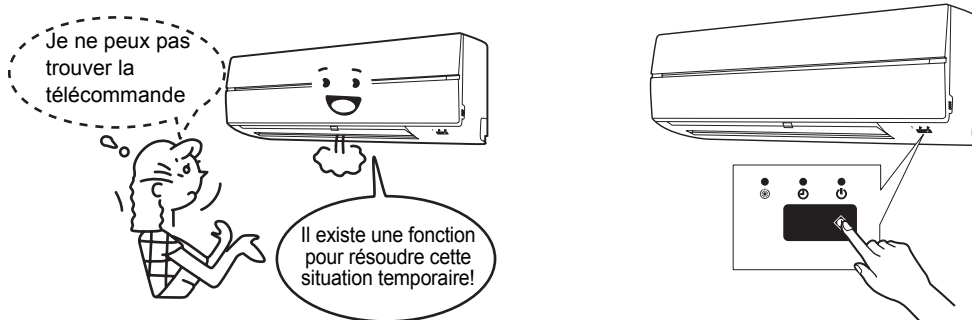

### PRÉCAUTION

Une pression continue sur la touche  pendant au moins 10 secondes, commande le refroidissement forcé. (Le climatiseur est alors mis à rude épreuve. N'utilisez pas cette commande en temps normal, réservez-la à un essai de fonctionnement.) À ce moment-là, tous les indicateurs de l'unité intérieure sont éclairés.

# 10. MODE D'ÉCONOMIE D'ÉNERGIE

- Le mode d'économie d'énergie permet de consommer moins d'électricité, car il limite la puissance maximale du courant électrique, ce qui a une incidence sur la capacité de chauffage ou de refroidissement produite par l'unité.

Appuyez sur la touche  tandis que le climatiseur fonctionne.

- L'appareil passe en mode d'économie d'énergie.
-  s'affiche.

Le mode d'économie d'énergie demeure actif tant qu'il n'est pas annulé.

Pour annuler le mode d'économie d'énergie, appuyez de nouveau sur la touche .

-  disparaît.

## NOTE

- Le mode d'économie d'énergie consomme moins d'électricité, mais la pièce n'est pas aussi bien chauffée ou refroidie qu'en mode de fonctionnement normal. (La puissance électrique maximale est limitée à environ 75% (réglage usine) du mode normal.)
- Cette valeur peut être ajustée pour être comprise entre 50 % et 99 %.
- En mode d'économie d'énergie, même lorsque le climatiseur est démarré ou arrêté, que son mode de fonctionnement est modifié ou que la puissance de l'énergie consommée est réinitialisée, ce mode demeure actif jusqu'à la prochaine opération.

## ■ Modification du réglage du mode d'économie d'énergie

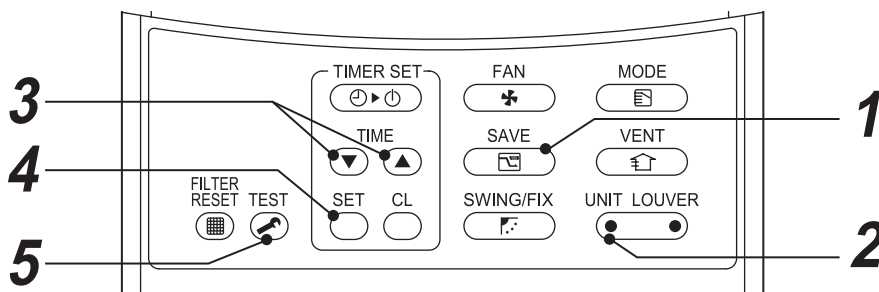

**1** Appuyez sur la touche  pendant au moins 4 secondes tandis que le climatiseur est arrêté.



-  et les numéros clignotent.

**2** En appuyant sur  (partie gauche de la touche), vous sélectionnez l'unité intérieure à régler.

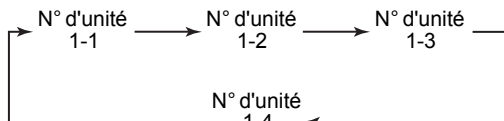
- Chaque pression sur cette touche modifie le numéro de l'unité comme suit :



Le ventilateur de l'unité intérieure sélectionnée se met en marche et les volets d'air commencent à pivoter.

**3** Appuyez sur les touches TIME   pour ajuster le réglage du mode d'économie d'énergie.

- Chaque pression modifie le niveau d'énergie de 1% à l'intérieur de la plage allant de 100% à 50%.
- \* Le réglage usine est 75%.

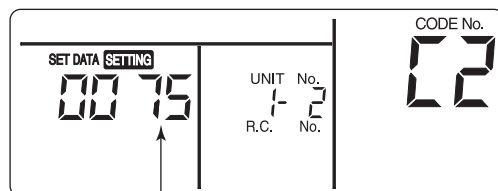

Niveau de puissance en mode d'économie d'énergie

**4** Appuyez sur la touche .

**5** Appuyez sur la touche  pour terminer le réglage.

# 11. ENTRETIEN

## AVERTISSEMENT

Le nettoyage du filtre à air et des autres pièces suppose de travailler en hauteur, donc dans une position qui peut être dangereuse et vous devez faire appel pour cela à un technicien d'entretien. **Ne tentez pas de nettoyer vous-même le filtre.**

Pour éviter tout risque de secousse électrique, couper l'alimentation du système avant d'effectuer nettoyage ou entretien. Couper l'alimentation de l'unité extérieure à l'aide du disjoncteur placé près de l'unité extérieure.

Faire fonctionner un climatiseur dont le filtre est colmaté peut endommager l'unité intérieure et réduit sûrement ses performances.

Entretien périodique – l'entretien périodique est conseillé pour garantir le bon fonctionnement de l'appareil. L'intervalle entre entretiens dépend de l'environnement d'installation, de la présence ou non de poussières, etc. Reportez-vous au tableau ci-dessous.

### Entretien périodique

UNITÉ INTÉRIEURE	UNE FOIS PAR MOIS	UNE FOIS TOUS LES 4 MOIS	UNE FOIS PAR AN
Nettoyage du filtre à air *1	2		
Nettoyage du carter de vidange		1	
Nettoyage de l'échangeur de chaleur intérieur*2			1
Nettoyage du ventilateur *2			1
Remplacement des piles de la télécommande			1
UNITÉ EXTÉRIEURE	UNE FOIS PAR MOIS	UNE FOIS TOUS LES 4 MOIS	UNE FOIS PAR AN
Nettoyage de l'extérieur de l'échangeur de chaleur extérieur		1	
Nettoyage de l'intérieur de l'échangeur de chaleur extérieur *2			1
Soufflage d'air sur les composants électriques *2			1
Contrôle du serrage des raccordements électriques *2			1
Nettoyage des ailettes du ventilateur *2			1
Vérification du serrage du ventilateur *2			1
Nettoyage des carters de vidange *2			1

\*1: Augmentez la fréquence des entretiens dans les zones poussiéreuses.

\*2: Entretien à la charge de personnel qualifié.

### CARACTÉRISTIQUES REQUISES

**Le nettoyage de l'échangeur de chaleur exige de l'eau sous pression.**

Si un détergent (très acide ou très alcalin) du commerce est utilisé, le traitement de surface de l'échangeur de chaleur peut être endommagé, ce qui se traduit par une dégradation des caractéristiques d'autonettoyage.

Pour de plus amples détails, consultez le distributeur.

## ■ Nettoyage du filtre à air

Nettoyez le filtre à air toutes les 2 semaines.  
Les performances du climatiseur se dégradent rapidement quand le filtre se couvre de poussières.

1. Ouvrez la grille de retour d'air.  
Soulevez la grille de retour d'air pour l'amener en position horizontale.

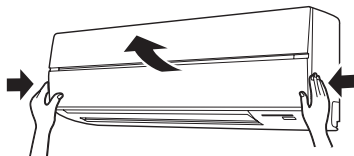

2. Saisissez les poignées gauche et droite du filtre, soulevez-le un peu puis tirez-le vers le bas pour le dégager de son support.

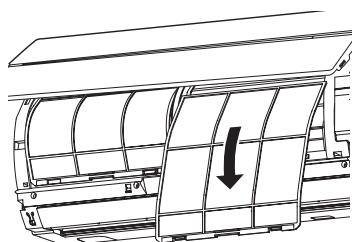
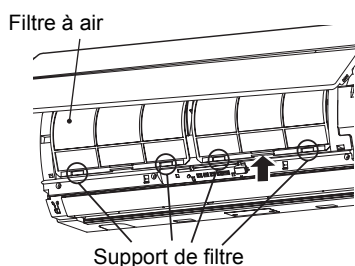

3. Nettoyez soigneusement le filtre avec un aspirateur puis rincez-le à l'eau.
4. Faites sécher le filtre.

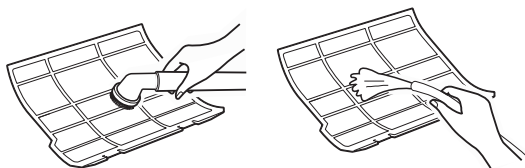

5. Engagez la partie supérieure du filtre à air dans l'unité intérieure jusqu'à ce qu'il soit convenablement positionné à gauche comme à droite.

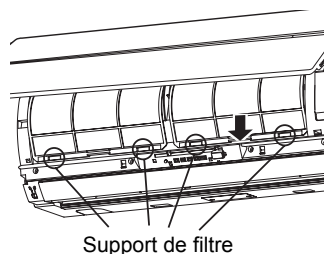
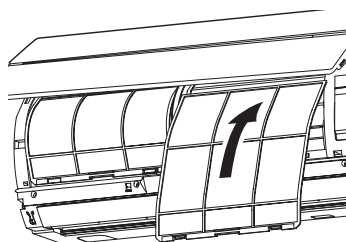

6. Fermez la grille de retour d'air.

## ■ Nettoyage de la grille de retour d'air

1. Déposez la grille de retour d'air.  
Saisissez les deux côtés de la grille de retour d'air et ouvrez-la en la soulevant.  
Placez le doigt central à gauche puis déposez la grille.

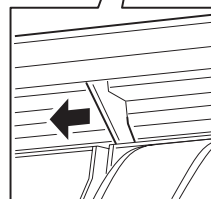
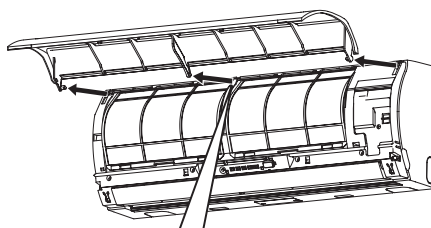



2. Essuyez la grille au moyen d'un chiffon doux et sec. Le cas échéant, utilisez un détergent liquide doux puis essuyez avec un chiffon sec.

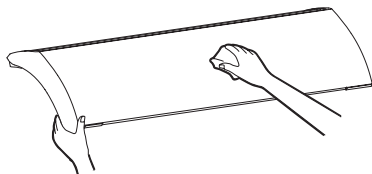

3. Engagez les doigts gauche et droit de la grille d'entrée d'air dans les axes latéraux du climatiseur puis poussez à fond; appuyez ensuite sur le doigt central.

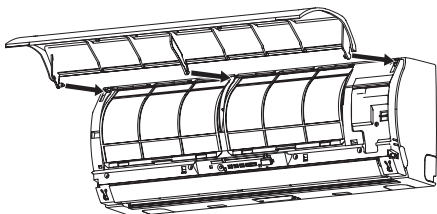

4. Assurez-vous que le doigt central est complètement engagé puis fermez la grille d'entrée d'air.
  - Appuyez aux emplacements des flèches (4 points), à la partie inférieure de la grille d'entrée d'air pour vous assurer que la grille est complètement fermée.

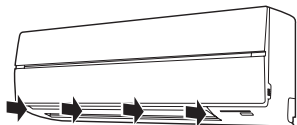

## Préparation d'une longue période de non utilisation

1. Nettoyez les filtres et replacez-les dans les unités.
2. Faites fonctionner l'appareil en mode ventilation seule pendant 3 à 4 heures de manière à sécher les composants intérieurs.
3. Coupez l'alimentation puis débranchez l'arrivée de l'alimentation principale.
4. Fermez le disjoncteur au moins 12 heures avant de remettre l'appareil en service.

# 12. INFORMATIONS D'INSTALLATION

## Emplacement d'installation

### PRÉCAUTION

- **Assurez-vous que le climatiseur ne sera pas installé dans un endroit où des gaz combustibles peuvent se présenter.**
- L'accumulation de gaz inflammables au voisinage du climatiseur peut provoquer un incendie.
- Effectuez la vidange de l'unité intérieure et de l'unité extérieure vers un emplacement où l'écoulement est bon.
- Ne placez aucun obstacle près des entrées d'air de l'unité intérieure et de l'unité extérieure. En effet, un obstacle peut empêcher l'échange de chaleur et réduire les performances, voire provoquer l'actionnement du dispositif de sécurité.

## Câblage électrique

### AVERTISSEMENT

- Veillez à ce que le climatiseur soit relié à la terre. (Mise à la terre)  
Une mise à la terre incomplète vous expose à une secousse électrique.  
Ne reliez pas le conducteur de terre à une conduite de gaz ou d'eau, à un pieu de parafoudre ou à un conducteur de terre de ligne téléphonique.

### PRÉCAUTION

- **Veillez à utiliser un disjoncteur.**  
Utiliser un climatiseur sans disjoncteur vous expose à des secousses électriques.
- **Utiliser un disjoncteur ayant les caractéristiques prescrites.**  
Alimentez le climatiseur sous la tension prescrite et par un circuit indépendant.

## N'installez pas un climatiseur dans un des emplacements suivants

- N'installez un climatiseur à moins de 3'3" (1 m) d'un téléviseur, d'une radio, d'une chaîne stéréo, etc. Le bruit électrique produit par le climatiseur perturberait le fonctionnement de ces appareils.
- N'installez pas un climatiseur près d'un appareil générant des fréquences élevées (machine à coudre industrielle, appareil de massage professionnel, etc.) car il perturberait le fonctionnement du climatiseur.
- N'installez pas un climatiseur dans un endroit humide, où il existe des vapeurs grasses, de la suie des gaz corrosifs, etc.
- N'installez pas un climatiseur dans une atmosphère saline, comme au bord de mer.
- N'installez pas un climatiseur dans un endroit où de l'huile machine est utilisée en grande quantité.
- N'installez pas un climatiseur dans un endroit très venté, comme au bord de mer.
- N'installez pas un climatiseur dans un endroit où des gaz sulfureux sont produits, comme dans une station thermale.
- N'installez pas un climatiseur dans un ballon ni dans une grue mobile.
- N'installez pas un climatiseur dans une atmosphère acide ou alcaline (près d'une source thermale, d'une usine de produits chimiques, à proximité d'un appareil dégageant des gaz de combustion). La corrosion peut attaquer les ailettes en aluminium et les conduites en cuivre de l'échangeur de chaleur.
- N'installez pas un climatiseur près d'un obstacle (évent, éclairage, etc.) susceptible de perturber le flux d'air. (Un flux d'air turbulent réduit les performances et peut arrêter le fonctionnement de l'appareil.)
- N'utilisez pas un climatiseur pour conserver des aliments, maintenir la température d'instruments de précision ou d'objets d'art, élever des animaux, faire pousser des légumes. (La qualité des matériaux conservés peut être dégradée.)
- N'installez pas un climatiseur au-dessus d'un objet qui ne doit pas être humidifié. (La condensation goutte de l'unité intérieure dès que l'humidité atteint 80% et lorsque le tuyau de vidange est colmaté.)
- N'installez pas un climatiseur dans un endroit où un solvant organique est utilisé.

- N'installez pas un climatiseur à proximité d'une fenêtre ou d'une porte par lesquelles peut entrer de l'air humide extérieur. De la condensation peut se former sur le climatiseur.
- N'installez pas un climatiseur dans un endroit où un aérosol est fréquemment utilisé.

### **Veillez aux bruits et aux vibrations**

- N'installez pas un climatiseur dans un endroit où le bruit de l'unité extérieure ou l'air chaud qu'elle évacue peuvent gêner les voisins.
- Installez le climatiseur sur un socle solide et stable qui évitera la transmission des bruits et des vibrations produits pendant le fonctionnement.
- Quand une unité intérieure fonctionne, le bruit produit peut être transmis par les autres unités intérieures même si elles ne fonctionnent pas.



## **AVERTISSEMENT**

### **Réinstallation**

Consultez le distributeur ou un technicien professionnel si le climatiseur doit être installé dans un autre endroit et respectez les consignes.

Si le climatiseur est incorrectement installé, par vous ou qui que ce soit d'autre, il peut causer une secousse électrique ou provoquer un incendie.

# 13. DÉPISTAGE DES PANNES

## PRÉCAUTION

En présence d'une des situations suivantes, coupez l'alimentation du climatiseur au moyen du disjoncteur et consultez le distributeur.

- Le témoin de fonctionnement clignote rapidement (5 Hz), y compris après avoir coupé l'alimentation puis l'avoir rétablie 2 ou 3 minutes plus tard.
- Le fonctionnement des commandes est défaillant.
- Le fusible principal grille ou le disjoncteur s'ouvre fréquemment.
- Un corps étranger ou de l'eau ont pénétré dans le climatiseur.
- Le climatiseur ne fonctionne pas bien que la cause de l'actionnement du circuit de protection ait été supprimée. (Le témoin de fonctionnement et le symbole  de la télécommande clignotent.)
- Vous notez une situation inhabituelle.

### Avant de faire appel à un technicien d'entretien, vérifiez ce qui suit.

#### ▼ Contrôle

##### Non fonctionnement

- Le disjoncteur est ouvert.
- Le disjoncteur est actionné pour couper l'alimentation.
- Le fusible principal a grillé.
- Le volet d'air n'est pas dirigé comme il convient.

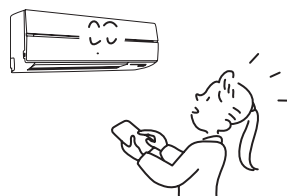

##### Le climatiseur ne refroidit pas, ou ne chauffe pas, comme il faut

- Les entrées ou sorties d'air de l'unité extérieure sont obstruées.
- Les portes et les fenêtres sont ouvertes.
- La vitesse du ventilateur est trop basse.
- Le climatiseur est réglé sur DRY en refroidissement.
- La température de consigne est trop élevée (refroidissement) ou trop basse (chauffage).

#### ▼ Ce qui suit ne traduit pas une défaillance

##### L'unité intérieure ou l'unité extérieure produisent des bruits bizarres.

- Quand la température change soudainement, l'unité intérieure ou l'unité extérieure peuvent émettre des bruits bizarres du fait de la contraction ou de la dilatation des pièces ou du changement de débit de réfrigérant.
- Un bruit de fuite d'air est perceptible de temps à autre. Il est produit par le fonctionnement de l'électrovanne.
- Un claquement est émis lorsque l'alimentation est branchée. Il est produit par l'unité extérieure qui se prépare à fonctionner.

##### Une odeur anormale s'est répandue dans la pièce ou provient du climatiseur.

- Les odeurs des murs, des moquettes et tapis, des meubles et des tapisseries, etc., sont perceptibles du fait de la présence du climatiseur.

##### L'unité extérieure givre en fonctionnant.

##### De l'eau s'écoule de l'unité extérieure.

- L'unité extérieure givre parfois en mode chauffage. En ce cas, l'unité extérieure se dégivre automatiquement (pendant 2 à 10 minutes) afin d'augmenter le rendement thermique.
- Pendant le dégivrage, les unités intérieure et extérieure cesse de souffler de l'air.
- Un sifflement se produit au moment où la circulation de réfrigérant est inversée pour le dégivrage.
- L'eau produite par le dégivrage automatique s'écoule de l'unité extérieure.

##### Le ventilateur fonctionne alors que le climatiseur est arrêté.

Le ventilateur tourne en mode d'autonettoyage pour sécher l'échangeur de chaleur.

**Le flux d'air change bien que la touche FAN ne soit pas sur le mode AUTO.**

- Si la température de l'air baisse pendant le chauffage, le climatiseur modifie le flux d'air ou l'arrête pour que les occupants de la pièce n'aient pas froid.
- Le flux d'air produit par l'unité intérieure change occasionnellement pendant le refroidissement.

**Un brouillard blanc d'air frais ou de vapeur d'eau est produit par l'unité intérieure.**

- Quand l'unité intérieure refroidit ou quand l'unité extérieure dégivre, de la vapeur peut parfois être produite.

**Dispositif de protection**

- Le dispositif de protection arrête le climatiseur quand il est en surcharge.
- Après actionnement du dispositif de protection, le fonctionnement cesse et le témoin de fonctionnement comme le symbole  de la télécommande clignotent.

**Après actionnement du dispositif de protection**

- Après actionnement du dispositif de protection et arrêt du fonctionnement, ouvrez immédiatement le disjoncteur et demandez à l'installateur de déterminer la cause.  
Ne pas résoudre le problème avant de remettre le climatiseur en service, c'est vous exposer à une défaillance grave.
- Assurez-vous de la présence des filtres à air.  
Si les filtres à air sont absents, le serpentin peut être colmaté par les poussières et de l'eau peut fuir.

**Refroidissement**

- Les entrées ou sorties d'air de l'unité extérieure sont obstruées
- Cela peut se produire si la sortie d'air de l'unité extérieure est exposée en permanence à un vent fort

**Chauffage**

- Les filtres à air sont colmatés par des poussières ou des saletés
- L'orifice d'aspiration et l'orifice de refoulement de l'unité intérieure sont colmatés

**N'ouvrez pas le disjoncteur**

- N'ouvrez pas le disjoncteur pendant un essai de fonctionnement du climatiseur. Utilisez la touche ON/OFF du climatiseur pour agir sur l'alimentation.

---

Consultez un distributeur ou un installateur si le système ne fonctionne pas normalement ou si une des situations suivantes se produit:

- La commande de sécurité du circuit imprimé arrête le fonctionnement du système. À ce moment-là, le témoin de fonctionnement et le symbole de la télécommande clignotent.
- Un code de défaut est affiché sur la télécommande câblée.  
Notez ce code et communiquez-le au distributeur ou à l'installateur.





**TOSHIBA CARRIER CORPORATION**